

МІНІСТЕРСТВО ОБОРОНИ УКРАЇНИ

ПОГОДЖЕНО

Т. в. о. начальника Тилу Збройних Сил
України
полковник

Юрій КОНДРАШОВ

20 19 р.

ЗАТВЕРДЖУЮ

Начальник Головного управління
розвитку та супроводження матеріального
забезпечення Збройних Сил України
генерал-майор

Дмитро МАРЧЕНКО

20 19 р.

**НАРУКАВНІ ЗНАКИ
ВІДПОВІДНО ДО КУРСІВ НАВЧАННЯ
КУРСАНТІВ ВІЙСЬКОВИХ НАВЧАЛЬНИХ ЗАКЛАДІВ
ЗБРОЙНИХ СИЛ УКРАЇНИ**

**ТЕХНІЧНА СПЕЦИФІКАЦІЯ
МІНІСТЕРСТВА ОБОРОНИ УКРАЇНИ
НА ПРЕДМЕТІ ДЛЯ РЕЧОВОГО ЗАБЕЗПЕЧЕННЯ**

ТС А01ХJ.03054-162:2019 (02)

Введено вдруге

Дата надання чинності 07.10.2019

Головне управління розвитку та супроводження матеріального забезпечення Збройних Сил України
Зареєстровано "07" 10 2019 р. за № МО/000/55/ТС/РЗ

РОЗРОБЛЕНО

Начальник управління розвитку речового
майна Головного управління розвитку та
супроводження матеріального
забезпечення Збройних Сил України
підполковник

 Віталій РЯБОВ
 "02" 10 2019 р.

ОБЛІК ЗМІН

Порядковий номер зміни	Дата зміни	В якому місці документа розміщено зміну

ПЕРЕДМОВА

I. Розроблено: Головним управлінням розвитку та супроводження матеріального забезпечення Збройних Сил України.

Перегляд здійснено Головним управлінням розвитку та супроводження матеріального забезпечення Збройних Сил України.

Перегляд здійснили: **І. Непота** (керівник розробки), **Б. Харламов**, **М. Ковтун** (перевірила).

II. Найменування та позначення технічної специфікації Міністерства оборони України:

“Технічна специфікація Міністерства оборони України “Нарукавні знаки відповідно до курсів навчання курсантів військових навчальних закладів Збройних Сил України” ТС А01ХJ.03054-162:2019 (02)”.

III. Приклад запису назви предмета при закупівлі:

“Нарукавний знак для X курсу (Тип Y, Вид Z)” ТС А01ХJ.03054-162:2019 (02)”, де X – номер курсу, Y – спосіб виготовлення відповідно до пункту 3.1.1, а Z – вид нарукавного знака відповідно до пункту 3.1.2.

IV. Затверджено “07” жовтня 2019 року.

Введено в дію “07” жовтня 2019 року.

Строк зберігання – постійно.

V. Код предмета закупівлі за:

ВІР 01.002.003 – 2014 (01): 03054 Знак розрізнення нарукавний плечовий (“insignia, shoulder sleeve”)

VI. Ця технічна специфікація Міністерства оборони України використовується Міністерством оборони України, Збройними Силами України та іншими суб’єктами господарювання, які здійснюють на договірних засадах виготовлення та постачання Міністерству оборони України та Збройними Силами України предметів для речового забезпечення.

VII. Ця технічна специфікація Міністерства оборони України не може бути повністю або частково відтворена, тиражована і поширена організаціями або приватними особами без дозволу Міністерства оборони України.

ЗМІСТ

Вступ.....	5
1. Нормативні посилання.....	5
2. Умовні позначення та скорочення	6
3. Вимоги до предмета	6
3.1. Технічні та якісні характеристики	6
3.2. Вимоги безпеки	7
3.3. Правила приймання	7
3.4. Методи контролю за якістю.....	7
3.5. Вимоги до пакування та маркування	7
3.6. Умови транспортування та зберігання	8
3.7. Гарантії виробника (постачальника).....	8
Додаток 1 Розміри предмета	9
Додаток 2 Зовнішній вигляд предмета.....	10

ВСТУП

Цю технічну специфікацію Міністерства оборони України (далі – ТС Міноборони) розроблено з метою встановлення вимог до Нарукавних знаків відповідно до курсів навчання курсантів військових навчальних закладів Збройних Сил України (далі – предмет), а також до їх складових частин та матеріалів, що застосовуються для їх виготовлення.

1. НОРМАТИВНІ ПОСИЛАННЯ

Позначення документа	Назва
Наказ Міністерства оборони України від 19.07.2017 № 375, що зареєстровано в Міністерстві юстиції України 01.12.2017 за № 1461/31329	Про затвердження Порядку здійснення контролю за якістю речового майна, що постачається для потреб Збройних Сил України
ДСТУ ISO 2060:2005	Матеріали текстильні. Пряжа з паковань. Визначення лінійної густини (маси на одиницю довжини) за методом пасма
ДСТУ ISO 9073-1:2008	Матеріали текстильні. Методи випробування нетканих матеріалів. Частина 1. Метод визначення поверхневої густини
ДСТУ ГОСТ 427:2009	Линейки измерительные металлические. Технические условия
ДСТУ EN 12127:2009	Матеріали текстильні. Тканини. Визначення маси на одиницю площі з використанням малих проб (EN 12127:1997, IDT)
ГОСТ 14192-96	Маркировка грузов
ТС А01ХJ.32412-093:2018 (01)	Технічна специфікація Міністерства оборони України “Застібка текстильна”

Примітка. Чинність стандартів, на які є посилання в цій ТС Міноборони, перевіряють згідно з офіційним виданням національного органу стандартизації – каталогом національних нормативних документів.

Якщо документ (нормативно-правовий акт або стандарт тощо), на який є посилання в цій ТС Міноборони, замінено новим або до нього внесені зміни, потрібно застосовувати новий документ, охоплюючи всі внесені зміни до нього.

2. УМОВНІ ПОЗНАЧЕННЯ ТА СКОРОЧЕННЯ

У цій ТС Міноборони умовні позначки та скорочення наведено у тексті.

3. ВИМОГИ ДО ПРЕДМЕТА

3.1. Технічні та якісні характеристики

3.1.1. Вимоги до конструкції

Предмет виготовляється двох типів:

Тип 1 – виготовляється способом жакардового ткацтва;

Тип 2 – виготовляється способом машинної вишивки.

Розміри предмета наведено у Додатку 1.

3.1.2. Вимоги до зовнішнього вигляду.

Кожний тип предмета виготовляється шести видів:

Вид 1 – до парадної та повсякденної форми одягу Сухопутних військ Збройних Сил України;

Вид 2 – до парадної та повсякденної форми одягу Повітряних Сил Збройних Сил України;

Вид 3 – до парадної та повсякденної форми одягу Військово-Морських Сил Збройних Сил України;

Вид 4 – до парадної та повсякденної форми одягу Сил спеціальних операцій Збройних Сил України;

Вид 5 – до польової форми одягу Збройних Сил України (ММ-14);

Вид 6 – до службової морської форми одягу військовослужбовців Військово-Морських Сил Збройних Сил України (ММ-16Ф).

Зовнішній вигляд видів предмета наведено у Додатку 2.

3.1.3. Вимоги до матеріалів

Щодо Типу 1:

Для виготовлення лицьової поверхні предмета використовується полотно ткане жакардове з поліефірних кольорових ниток, лінійною щільністю (19 ± 2) текс (ДСТУ ISO 2060:2005).

Для виготовлення підкладки (основи) предмета використовується клейовий флізелін, щільністю (65 ± 10) г/м² (ДСТУ ISO 9073-1:2008).

Для кріплення предмета Виду 5 та Виду 6 до польової (службової морської) форми одягу використовується стрічка гачкова відповідно до технічної специфікації Міністерства оборони України “Застібка текстильна” ТС А01ХJ.32412-093:2018 (01). Колір стрічки повинен бути в тон кольору предмета.

Щодо Типу 2:

В якості тканини основи предмета використовується габардин, щільністю (170 ± 10) г/м² (ДСТУ EN 12127:2009).

Для виконання зображення предмета використовуються нитки вишивальні кольорові лінійна щільність яких від 18 текс до 30 текс (ДСТУ ISO 2060:2005) та нитки вишивальні металізовані лінійна щільність яких від 25 текс до 30 текс (ДСТУ ISO 2060:2005).

Для дублювання тканини основи предмета використовується флізелін, щільністю не менше 90 г/м² (ДСТУ ISO 9073-1:2008) та дублерин, щільністю (90 ± 5) г/м² (ДСТУ EN 12127:2009).

Для кріплення предмета Виду 5 та Виду 6 до польової (службової морської) форми одягу використовується стрічка гачкова відповідно до технічної специфікації Міністерства оборони України “Застібка текстильна” ТС А01ХJ.32412-093:2018 (01). Колір стрічки повинен бути в тон кольору предмета.

3.2. Вимоги безпеки

Безпека використання предмета гарантується дотриманням вимог нормативних документів з питань екологічної безпеки на сировину та матеріали, застосовані для виготовлення предмета, або на предмет у цілому.

Предмет не повинен чинити шкідливого впливу на організм людини та навколишнє середовище.

3.3. Правила приймання

Приймання предмета здійснюється відповідно до вимог цієї ТС Міноборони, наказу Міністерства оборони України від 19.07.2017 № 375 та згідно з договором про закупівлю.

Обсяг вибірки для перевірки з кожної партії становить 20 % та не менше ніж з 5 пакувальних місць.

3.4. Методи контролю за якістю

Контроль лінійних вимірів проводиться за допомогою лінійки вимірювальної.

3.5. Вимоги до пакування та маркування

Предмети пакують по 30-50 одиниць, обгортають папером та вкладають у поліетиленовий пакет. Упаковані предмети пакуються у картонні коробки. На кожній картонній коробці наклеюється ярлик, що містить такі дані:

- назва предмета;
- найменування та позначення ТС Міноборони;
- загальна кількість предметів;
- номенклатурний номер НАТО;

номер та дата договору про закупівлю;
номер партії;
дату виготовлення;
назва підприємства-постачальника;
назва підприємства-виробника.

Розмір ярлика повинен бути 150 мм х 100 мм.

За домовленістю із замовником дозволяється пакування виробів в іншу тару, що забезпечує захист продукції від пошкодження та негативного впливу навколишнього середовища при транспортуванні та зберіганні. Кількість предметів в картонній коробці узгоджується із замовником.

Транспортне маркування повинно відповідати вимогам ГОСТ 14192.

Маркування повинно виконуватись державною мовою.

3.6. Умови транспортування та зберігання

Транспортні засоби для перевезення предметів повинні відповідати санітарним вимогам, бути оснащені покриттям для їх захисту від атмосферних впливів (сонячного проміння, дощу, снігу, пилу тощо).

Предмети зберігають у сухих, чистих, добре вентиляованих приміщеннях при температурі від +5°C до +25°C і відносній вологості повітря від 60% до 65%. Предмети у складських приміщеннях зберігаються на стелажах, в ящиках на відстані не менше ніж 1 м від приладів опалення, 0,5 м від електричних ламп і стін, 0,2 м від підлоги. Проходи між стелажми повинні бути не менше ніж 0,5 м.

3.7. Гарантії виробника (постачальника)







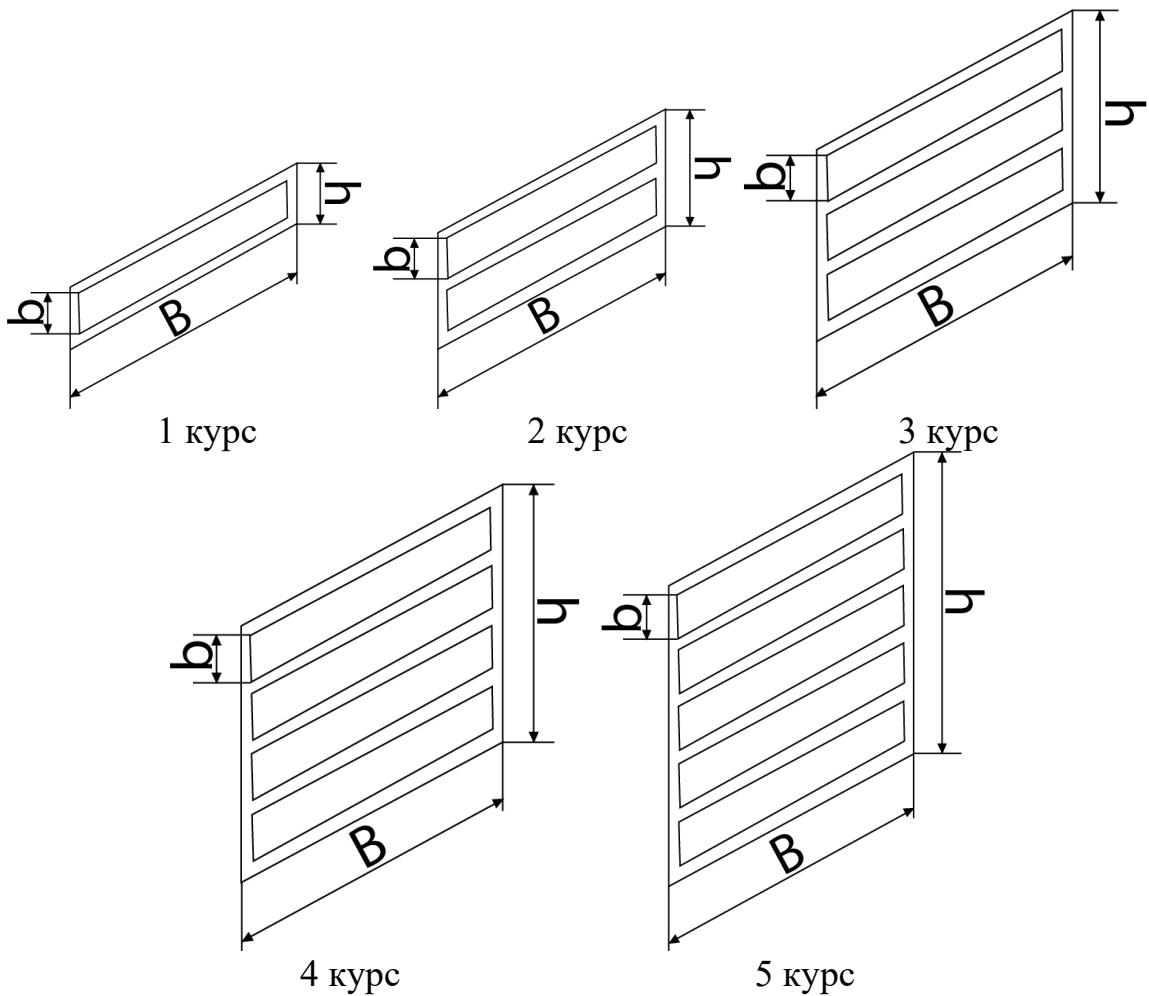



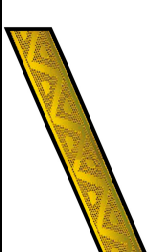

Гарантійний строк експлуатації предмета становить один рік. Виробник гарантує відповідність предмета вимогам цієї ТС Міноборони та затвердженому зразку-еталону в разі дотримання замовником умов зберігання та експлуатації предмета, визначених цією ТС Міноборони.

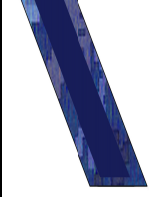
Розміри предмета

Розміри предмета виду 1, виду 2, виду 3, виду 4			
№ курсу	висота сторін, h, мм	довжина діагоналі, B, мм	ширина діагоналі, b, мм
1 курс	17±1	57±1	15±1
2 курс	30±1	57±1	15±1
3 курс	45±1	57±1	15±1
4 курс	60±1	57±1	15±1
5 курс	75±1	57±1	15±1
Розміри предмета виду 5, виду 6			
№ курсу	висота сторін, h, мм	довжина діагоналі, B, мм	ширина діагоналі, b, мм
1 курс	20±1	57±1	15±1
2 курс	37±1	57±1	15±1
3 курс	53±1	57±1	15±1
4 курс	70±1	57±1	15±1
5 курс	85±1	57±1	15±1

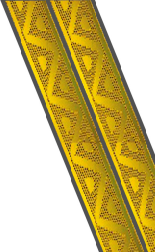
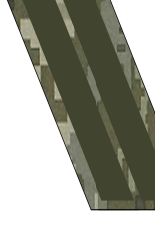
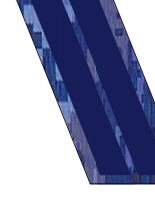
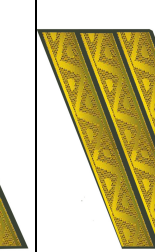
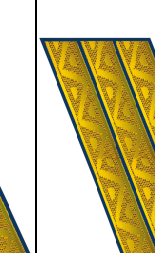

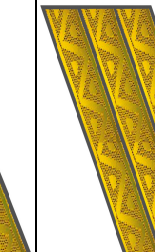
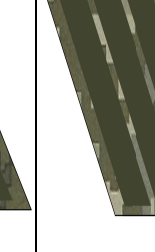
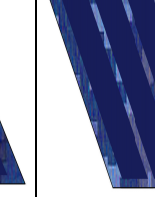
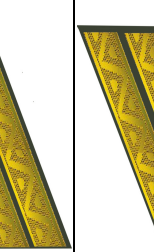
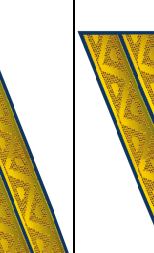
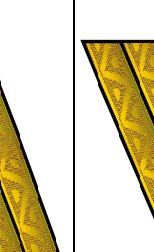
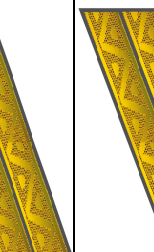
Зовнішній вигляд предмета

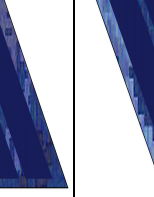
Номер курсу	Номер виду					
	Вид 1	Вид 2	Вид 3	Вид 4	Вид 5	Вид 6
1						
2						
3						
4						
5	