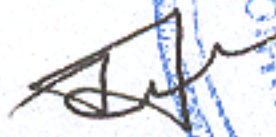

ПОГОДЖЕНО
Заступник Міністра оборони України
генерал-майор

О.М.ШЕВЧУК

(підпис)

"12" 12 2016 р.

ЗАТВЕРДЖУЮ
Міністр оборони України
генерал армії України

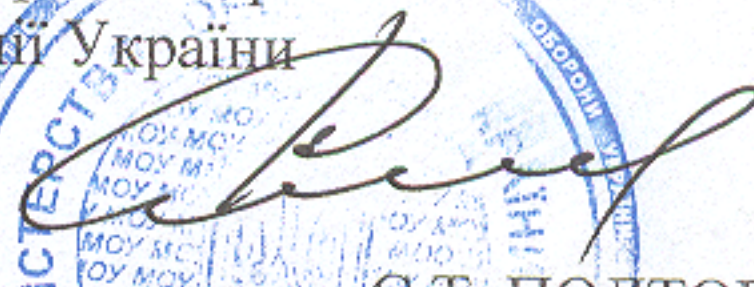

С.Т. ПОЛТОРАК

(підпис)

"12" 12 2016 р.

МАСКА СПЕЦІАЛЬНА – МС

ТЕХНІЧНІ УМОВИ
ТУ У 14.1-00034022-161:2016

Ведено вперше

Дата надання чинності 05.01.2017р

Чинні до 05.01.2022р

ПОГОДЖЕНО
Начальник Тилу Збройних Сил України
генерал-майор



І.О. ГАВРИЛЮК

(підпис)

"12" 12 2016 р.

РОЗРОБЛЕНО

ТВО начальника Центру розвитку та супроводження матеріального забезпечення Збройних Сил України
підполковник

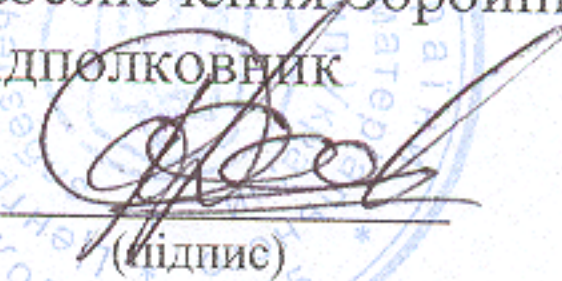

А.А.ЛАПКІН

(підпис)

"12" 12 2016 р.

ПОГОДЖЕНО
Начальник Центрального санітарно-епідеміологічного управління Міністерства оборони України
майор медичної служби



С.Л. ЛИТОВКА

(підпис)

"12" 12 2016 р.

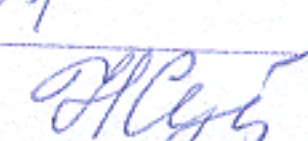
Реєстр. №	МО/000595
«05»	01 2017р.
Підпис	
Вч	A2387

ПОГОДЖЕНО
Начальник Управління стандартизації, кодифікації та каталогізації
полковник



О.О. КУМЕДА

(підпис)

"12" 12 2016 р.

Підп. та дата
Зам. інв. №
Інв. № дубл.
Підп. та дата
Інв. № підл.

ЗМІСТ

	Зміст	С.
	Загальні положення	3
1	Технічні вимоги	4
1.1	Технічні характеристики виробу	4
1.2	Комплект поставки	4
2	Основні параметри	4
2.1	Розміри виробу	4
2.2	Види виробу	4
2.3	Конструкція	4
2.4	Лінійні виміри	4
2.5	Зовнішній вигляд	4
2.6	Вимоги до матеріалів	6
2.7	Основні вимоги до виготовлення та готового виробу	6
2.8	Маркування	7
2.9	Пакування	10
3	Санітарно-гігієнічні вимоги	10
4	Вимоги безпеки та охорони довкілля	10
5	Правила приймання	10
6	Методи контролю	10
7	Транспортування та зберігання	11
8	Гарантії виробника	11
Додаток А1	Перелік документів, на які є посилання	12
Додаток Б1	Лінійні виміри виробу	14
Додаток Б2	Ескіз деталі виробу	16
Додаток Б3	Класифікація строчок при виготовленні виробу	17
Додаток В	Вимоги до матеріалів	18
	Аркуш обліку змін технічних умов	19

Підп. та дата	
Зам. інв. №	
Інв. № дубл	
Підп. та дата	
Інв. № правд.	

ТУ У 14.1-00034022-161:2016				
З	Лист	№ докум.	Підп.	Дата
	Розроб.	Малій А.О.		
	Перев.	Головкова О.В.		
	Нач. від.	Саковець В.В.		
	Н. контр.			
	Затв.	Лапкін А.А.		
Маска-спеціальна – МС			Літ.	Аркуш
			2	19
МО України				

ЗАГАЛЬНІ ПОЛОЖЕННЯ

Ці технічні умови (далі – ТУ) поширюються на Маска спеціальна (скорочено МС, далі за текстом – виріб), а також на їх складові частини та матеріали.

Виріб входить до складу бойового спеціального комплекту (БСК) військовослужбовців Збройних Сил України та призначений для експлуатації військовослужбовцями Збройних Сил України, інших військових формувань, правоохоронних органів.

Виріб призначений для експлуатації військовослужбовцями та захисту обличчя від впливу вогню.

Основним замовником є Міністерство оборони України.

Виріб виготовляється у двох розмірах та п'яти видах.

Національні номенклатурні номери (скорочено - ННН) виробу надаються по запиті.

Ці ТУ не можуть бути повністю або частково відтворені, тиражовані і поширені організаціями або приватними особами без дозволу Міністерства оборони України.

Ці ТУ придатні для цілей оцінки відповідності.

Технічні умови ТУ У 14.1-00034022-161:2016 підлягають регулярній перевірці, але не рідше одного разу на п'ять років після надання їм чинності чи останньої перевірки, якщо не виникає потреби перевірити їх раніше у разі прийняття нормативно-правових актів, відповідних національних (міждержавних) стандартів та інших нормативних документів, якими регламентовано інші вимоги, ніж ті, що встановлені у цих ТУ.

Приклад запису позначення виробу при замовленні:

«Маска спеціальна – розмір Х вид Y» ТУ У 14.1-00034022-161:2016.
Де «Х» – розмір виробу відповідно до таблиці 2.1, «Y» – вид виробу відповідно до таблиці 2.2 цих ТУ.

					ТУ У 14.1-00034022-161:2016	Арк.
						3
Змін.	Арк.	№ докум.	Підп.	Дата		

1 Технічні вимоги

1.1 Технічні характеристики виробу

Виріб (див. рис. 1) за конструкцією, розмірами, зовнішнім виглядом, номенклатурою матеріалів та якістю виготовлення повинен відповідати вимогам цих ТУ та зразку-еталону, затвердженому в установленому порядку згідно з ГОСТ 15.007.

2 Основні параметри

2.1 Розміри виробу

За розмірами виріб повинен відповідати Таблиці 2.1 цих ТУ та типовим фігурам військовослужбовців. Відсоткове співвідношення розмірів виробів, які замовляються, встановлюється замовником.

Таблиця 2.1 – Розміри виробу

Умовне позначення розміру виробу	54-58					60-64				
	Обхват голови, см	54	55	56	57	58	60	61	62	63

Примітка1: Виріб інших розмірів виготовляється за вимогою замовника.

Примітка2: Відсоткове співвідношення розмірів виробів, які замовляються, встановлюється замовником.

2.2 Види комплекту

Виріб виготовляється в п'яти видах, які відрізняються один від одного кольором основного матеріалу. Види виробу вказані у Таблиці 2.2.

Таблиця 2.2– Кольори видів виробу

Види виробу	Назва кольору	Варіант: Pantone
Вид 1	FS 20150 Coyote 476/498	PANTONE TPX: 19-1034; 18-0840; 18-0832; 18-0830
Вид 2	FS 34089/34151 Olive green	PANTONE TPX: 19-0419; 18-0322; 18-0426
Вид 3	FS 37030 Black	PANTONE TPX: 19-5708
Вид 4	FS 15050 Blue Angels	PANTONE TPX: 19-4110; 19-4024; 19-4028; 19-4014

Примітка 1: Заміни кольорів дозволяються лише за погодження з замовником.

Примітка 2: Вироби інших кольорів можуть виготовлятися за вимогою замовника.

2.3 Конструкція комплекту

2.3.1 За конструкцією виріб є маскою спеціальною з гладкофарбованого трикотажного кулірного полотна.

2.3.2 Виріб складається з однієї суцільнокроєної деталі див Рис. Б.2, Додатку Б2.

2.4 Лінійні виміри

2.4.1 За лінійними вимірами комплект повинен відповідати вимірам, наведеним у Таблиця Б1.1 Додатку Б1.

2.5 Зовнішній вигляд

2.5.1 За зовнішнім виглядом виріб повинен відповідати зразку-еталону та вигляду на рис.1.

					ТУ У 14.1-00034022-161:2016	Арк.
						4
Змін.	Арк.	№ докум.	Підп.	Дата		



Рисунок 1 — Зовнішній вигляд виробу

					ТУ У 14.1-00034022-161:2016	Арк.
Змін.	Арк.	№ докум.	Підп.	Дата		5

2.6 Вимоги до матеріалів

2.6.1 Основним матеріалом виробу є трикотажне гладкофарбоване кулірне полотно. За якісними показниками матеріал повинен відповідати вимогам, які наведені у Таблиці В.1 Додатку В.

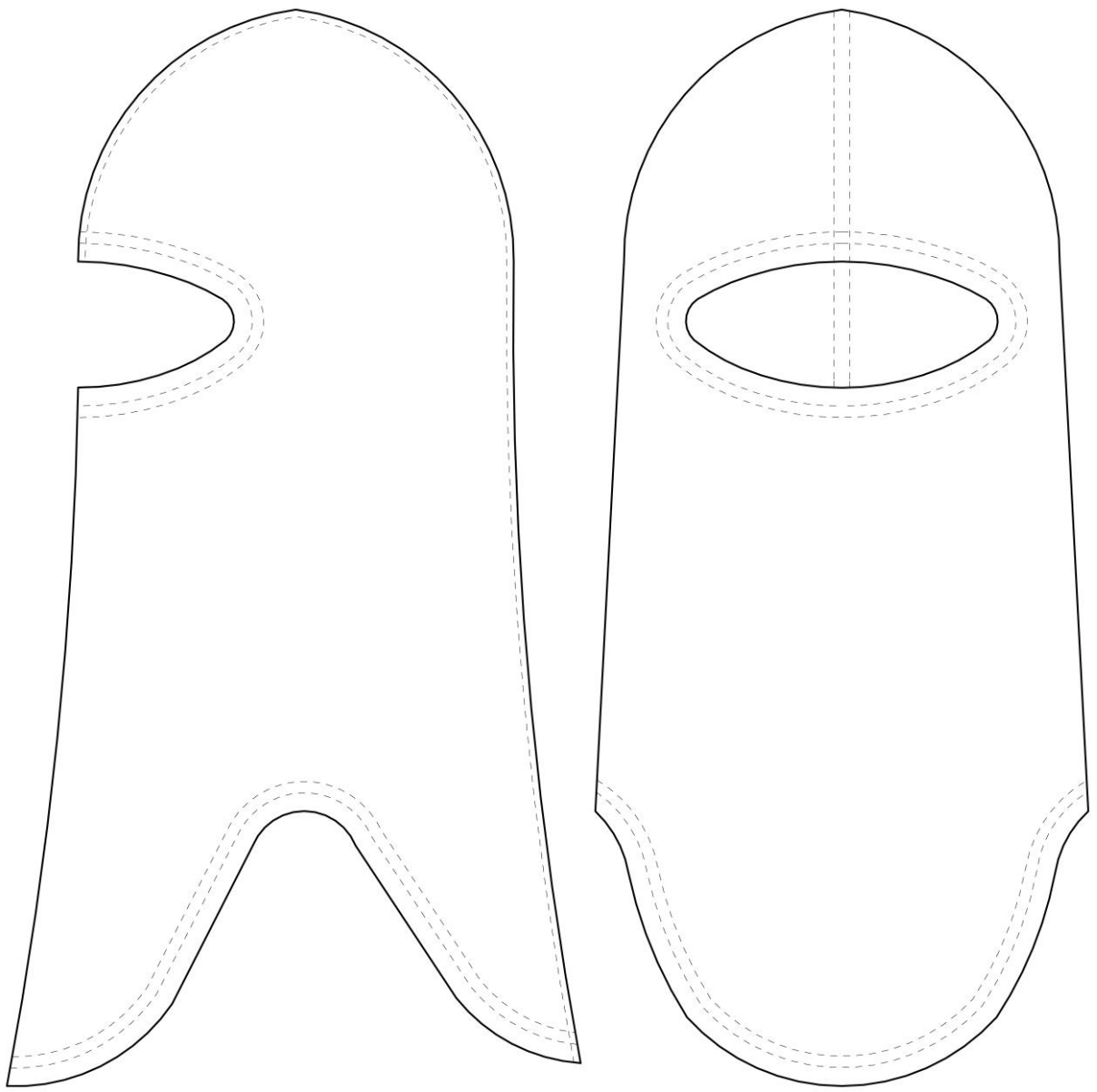
2.6.2 Всі шви виконуються синтетичними поліамідними нитками в тоні, який гармонує з кольором основного матеріалу, та відповідають вимогам ГОСТ 6309. Всі кінці швів, а також розриви швів, фіксуються зворотнім стібком або закріпкою.

2.6.3 Всі елементи виробу мають тон основного кольору або знаходяться в його кольоровій гамі.

2.6.4 Відхилення кольорів виробу або деяких з компонентів виробу мають бути погоджені та затверджені замовником.

2.6.5 За згодою замовника, при виготовленні комплекту, допускається застосування інших матеріалів, за якістю не нижче перелічених в пункті 2.6. та вказаних у Додатку В.

2.6.6 Замовник може висувати додаткові вимоги до якості матеріалу.

2.7 Основні вимоги до виготовлення та готового виробу

2.7.1 Виріб виготовляють відповідно до вимог цих ТУ.

2.7.2 Класифікація та види стібків, строчок і швів, що застосовуються для виготовлення виробу - згідно з ДСТУ ISO 4916

2.7.3 Всі вільні зрізи виробу обробляються швом відгин з закритим зрізом.

2.7.4 Класифікація строчок виробу та їх розміщення вказані в Додатку Б2.

2.7.5 Позначення деталей виробу, ескізи лекал деталей виробу надано в Додатку Б3.

2.7.6 Виріб виготовляється без поділу на гатунки, при цьому повинен відповідати вимогам, що пред'являються до виробів першого гатунку.

2.7.7 При узгодженні з замовником допускається змінювати методи обробки без зміни зовнішнього вигляду і параметрів комплекту.

					ТУ У 14.1-00034022-161:2016	Арк.
						6
Змін.	Арк.	№ докум.	Підп.	Дата		

2.8 Маркування

2.8.1 Маркування виробу повинно відповідати вимогам цих ТУ.

2.8.2 Для маркування готового виробу повинні застосовуватися:

- етикетка виробу;
- товарний ярлик на виріб;
- пакувальний лист.

2.8.3 Етикетка виробу (див. рис.3) містить наступну інформацію:

- емблема Збройних Сил України;
- назва виробу;
- скорочена назва;
- розмір виробу;
- вид виробу;
- символи по догляду за виробом, згідно з ДСТУ ISO 3758;
- ННН: (національний номенклатурний номер);
- сировинний склад;
- номер договору/контракту МОУ, дата - мм.рррр (мм - номер місяця, рррр - рік);
- дата виготовлення у форматі - мм.рррр (мм - номер місяця, рррр - рік);
- назва виробника, країна виробництва;
- напис «ВЛАСНІСТЬ ЗСУ, НЕ ДЛЯ ПРОДАЖУ».



Рисунок 3 — Зовнішній вигляд етикетки виробу та її розміри

					ТУ У 14.1-00034022-161:2016	Арк.
Змін.	Арк.	№ докум.	Підп.	Дата		7

- 2.8.4 Етикетка виробу має білий колір. Написи на етикетці мають чорний колір.
- 2.8.5 Інформація, що міститься на етикетці виробу повинна легко читатися протягом усього терміну експлуатації виробу.
- 2.8.6 Етикетка виробу вшивається в основний шов позаду виробу на відстані (100-120) мм від низу виробу в готовому вигляді з виворітної сторони.
- 2.8.7 Товарний ярлик (див. рис.4); на комплект містить наступну інформацію:
- назва виробу;
 - скорочені назви
 - емблема Збройних Сил України;
 - розмір виробу;
 - вид виробу;
 - сировинний склад;
 - ННН: (національний номенклатурний номер);
 - номер договору/контракту МОУ;
 - дата виготовлення у форматі - мм.рррр (мм - номер місяця, рррр - рік);
 - назва виробника, країна виробництва;
 - символи по догляду за виробом, згідно з ДСТУ ISO 3758;
 - напис «ВЛАСНІСТЬ ЗСУ, НЕ ДЛЯ ПРОДАЖУ»;



Рисунок 4 — Зовнішній вигляд товарного ярлика та його розміри

- 2.8.8 Товарний ярлик виготовляється з паперу кріпиться на етикетку виробу так, щоб при складанні та пакуванні виробу, товарний ярлик був ззовні.

					ТУ У 14.1-00034022-161:2016	Арк.
Змін.	Арк.	№ докум.	Підп.	Дата		8

2.8.9 Пакувальний лист містить наступну інформацію:

- назва виробу;
- вид виробу;
- розміри та кількість виробів кожного розміру в упаковці ;
- ННН: (національні номенклатурні номери виробів в упаковці);
- сировинний склад;
- номер договору/контракту МОУ;
- номер партії;
- дата виготовлення у форматі - мм.рррр (мм - номер місяця, рррр - рік);
- назва виробника, країна виробництва.

2.8.10 Етикетки повинні бути виготовлені зі стійкого до зносу поліестрового або поліамідного матеріалу з поверхневою щільністю не менше ніж 50 г/м².

2.8.11 Інформація на етикетках, ярлику та у пакувальному листі повинна бути надрукована державною мовою.

					ТУ У 14.1-00034022-161:2016	Арк.
						9
Змін.	Арк.	№ докум.	Підп.	Дата		

2.9 Пакування

2.9.1 Пакування виробу повинно відповідати вимогам цих ТУ та вимогам ГОСТ 3897 та ГОСТ 19159.

2.9.2 Виріб повинен пакуватись в індивідуальний пакет із поліетиленової плівки (згідно ГОСТ 10354). Пакети закриваються в будь-який спосіб, що забезпечує збереження виробу при транспортуванні та зберіганні.

2.9.3 Група комплектів виробів по 100 штук повинна пакуватись в текстильний мішок (згідно ГОСТ 19159), з відповідним позначенням інформації згідно ГОСТ 14192 та тієї, що зазначена у пакувальному листі.

2.9.4 В кожний мішок вкладається пакувальний лист.

2.9.5 Особливі вимоги до пакування встановлюються замовником.

3 Санітарно-гігієнічні вимоги

3.1 Виріб повинен відповідати Державним санітарним нормам та правилам “Матеріали та вироби текстильні, шкіряні і хутрові. Основні гігієнічні вимоги”, затвердженими наказом Міністерства охорони здоров’я України від 29.12.2012 №1138.

3.2 Виробник зобов’язаний отримати та надати замовнику позитивний висновок санітарно-епідеміологічної експертизи на сировину та матеріали з яких виготовляється виріб, або на виріб в цілому, згідно наказу Міністерства охорони здоров’я України від 09.10.2000 №247.

4 Вимоги екологічної безпеки

4.1 Безпека використання виробу гарантується дотриманням вимог нормативних документів з питань екологічної безпеки на сировину та матеріали, застосовані для виготовлення виробу або на виріб в цілому.

4.2 Виріб не повинен чинити шкідливого впливу на організм людини та навколишнє природне середовище.

5 Правила приймання

5.1 Приймання виробу проводять згідно вимог цих ТУ та вимог Договору замовника про поставку та вимог ГОСТ 24782.

6 Методи контролю

6.1 Методи контролю якості проводять згідно вимог цих ТУ та вимог Договору замовника про поставку та вимог ГОСТ 9173.

6.2 Контроль лінійних вимірів виробу проводиться згідно Додатку Б1.

6.3 Постачальник повинен надати висновки та протоколи випробувань на виріб відповідно до того переліку стандартів та параметрів, що передбачені у цих ТУ і визначають характеристики сировини та матеріалів з яких виготовлений виріб.

6.4 В разі відсутності в Україні акредитованих лабораторій або відсутності методик проведення вимірювань, за деякими стандартами, зазначеними в цих ТУ, при узгодженні з замовником допускається проводити вимірювання згідно інших, діючих в Україні стандартів, які дозволяють встановити показники зіставні з вимогами відсутніх акредитованих лабораторій або методик проведення вимірювань.

					ТУ У 14.1-00034022-161:2016	Арк.
						10
Змін.	Арк.	№ докум.	Підп.	Дата		

7 Транспортування та зберігання

7.1 Транспортування та зберігання готових виробів повинно проводитися відповідно до вимог ГОСТ 3897 та ГОСТ 19159.

7.2 Зберігання виробів здійснюється в складських сухих, чистих, добре вентильованих приміщеннях при температурі від 5 °С до 25 °С і відносній вологості повітря від 60 % до 65 %. Зберігаються на стелажах або дерев'яних настилах штабелями максимальною висотою 4,5 м.

7.3 Спеціальні правила і терміни зберігання: вироби повинні бути захищені від потрапляння прямих сонячних променів, впливу пари, газів і хімічних речовин.

7.4 Термін періодичного огляду, контролю, переконсервації - не встановлюється.

8 Гарантії виробника

8.1 Виробник забезпечує відповідність якості виробу вимогам цих ТУ та гарантує термін експлуатації не менше одного року з дати її початку, при дотриманні умов експлуатації, транспортування та зберігання.

8.2 Гарантійний термін зберігання – 5 років від дати виготовлення при умові дотримання умов транспортування та зберігання.

8.3 За згодою виробника та замовника можлива зміна правил обчислювання гарантійних термінів у договірних документах.

					ТУ У 14.1-00034022-161:2016	<i>Арк.</i>
<i>Змін.</i>	<i>Арк.</i>	<i>№ докум.</i>	<i>Підп.</i>	<i>Дата</i>		11

ДОДАТОК А1
(обов'язковий)

Перелік документів, на які є посилання

Таблиця А.2.1

Познака НД	Назва НД	Номер пункту (підпункту), в якому наведено посилання на НД
1	2	3
ДСТУ 4057	Матеріали текстильні. Метод ідентифікації волокон	В
ДСТУ ISO 4916-2005	Матеріали текстильні. Типи швів. Класифікація і термінологія (ISO 4916:1991, IDT)	2.8.2, Б5-1
ДСТУ ISO 3758:2005	Матеріали текстильні. Маркування символами щодо догляду (ISO 3758:1991, IDT)	2.8.3 2.8.7
ДСТУ ISO 4916:2005	Матеріали текстильні. Типи швів. Класифікація і термінологія (ISO 4916:1991, IDT)	Б5.1
ДСТУ ГОСТ 30157.0-2003	Полотна текстильні. Методи визначання зміни розмірів після мокрих оброблень або хімічного чищення. Загальні положення (ГОСТ 30157.0-95, IDT)	В
ДСТУ ГОСТ 30157.1-2003	Полотна текстильні. Методи визначання зміни лінійних розмірів після мокрих оброблень або хімічного чищення. Режими оброблень (ГОСТ 30157.1-95, IDT)	В
ГОСТ 15.007-88	Система разработки и постановки продукции на производство. Продукция легкой промышленности. Основные положения	1.1
ГОСТ 6309-93	Нитки швейные хлопчатобумажные и синтетические. Технические условия	2.6.2
ГОСТ 3897-87	Изделия трикотажные. Маркировка, упаковка, транспортирование и хранение	2.9.1 7.1
ГОСТ 19159-85	Изделия швейные и трикотажные для военнослужащих. Маркировка, упаковка, транспортирование и хранение	2.9.1 2.9.3 7.1
ГОСТ 10354-82	Пленка полиэтиленовая. Технические условия	2.9.2
ГОСТ 14192-96	Маркировка грузов	2.9.3
ГОСТ 24782-90	Изделия швейные для военнослужащих. Приемочный контроль качества продукции	5.1
ГОСТ 9173-86	Изделия трикотажные. Правила приемки	6.1
ГОСТ 8846 - 87	Полотна и изделия трикотажные. Методы определения линейных размеров, перекося, числа петельных рядов и петельных столбиков и длины нити в петле	В
ГОСТ 12088-77	Материалы текстильные и изделия из них. Метод определения воздухопроницаемости	В
ГОСТ 25617-83	Ткани и изделия льняные, полульняные, хлопчатобумажные и смешанные. Методы химических испытаний	В
ГОСТ 8845-87	олотна и изделия трикотажные. Методы определения влажности, массы и поверхностной плотности	В
ГОСТ 28554-90	Полотно трикотажное. Общие технические условия	В

					ТУ У 14.1-00034022-161:2016	Арк.
						12
Змін.	Арк.	№ докум.	Підп.	Дата		

Продовження таблиці А.2.1

ГОСТ 12739-85	Полотна и изделия трикотажные. Метод определения устойчивости к истиранию	В
ГОСТ 9733.4-83	Материалы текстильные. Методы испытания устойчивости окраски к стиркам	В
ГОСТ 9733.6-83	Материалы текстильные. Методы испытаний устойчивости окрасок к поту	В
Наказ Міністерства охорони здоров'я України від 29.12.2012 №1138	Матеріали та вироби текстильні, шкіряні і хутрові. Основні гігієнічні вимоги	3.1
Наказ МОЗ України від 09.10.2000 №247	“Про затвердження Тимчасового порядку проведення державної санітарно-гігієнічної експертизи”	3.2

ДОДАТОК Б1
Лінійні виміри виробу

Таблиця Б2.1 — Лінійні виміри виробу

Найменування вимірювання	Позначення	Розмір виробу		Допуски, мм
		54-58	60-64	
Довжина виробу, мм	А	350	350	±5
Довжина виробу (від верхньої точки окату голови до верхньої точки окату низу виробу), мм	Б	350	350	±5
Ширина виробу по низу, мм	В	250	250	±5
Ширина окату по низу, мм	Г	60	60	±5
Висота окату по низу виробу, мм	Д	110	110	±5
Висота отвору для очей, мм	Є	50	50	±5
Напівширина отвору для очей, мм	Ж	200	220	±5



Рисунок А

					ТУ У 14.1-00034022-161:2016	Арк.
Змін.	Арк.	№ докум.	Підп.	Дата		15

ДОДАТОК Б2
Ескіз деталі виробу

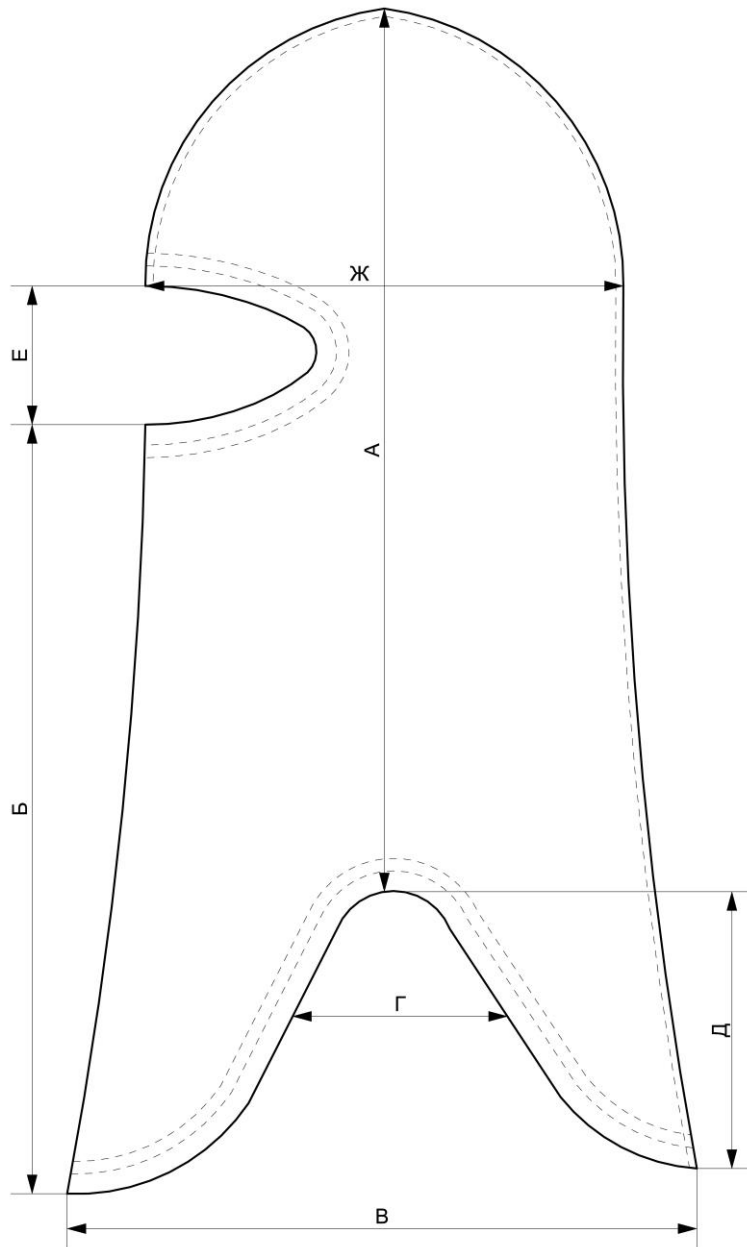

Рисунок Б2.1 – Ескіз деталі виробу

					ТУ У 14.1-00034022-161:2016	Арк.
Змін.	Арк.	№ докум.	Підп.	Дата		16

ДОДАТОК Б3
Класифікація строчок при виготовленні виробу

Таблиця Б5.1 — Строчки виробу, згідно ДСТУ ISO 4916

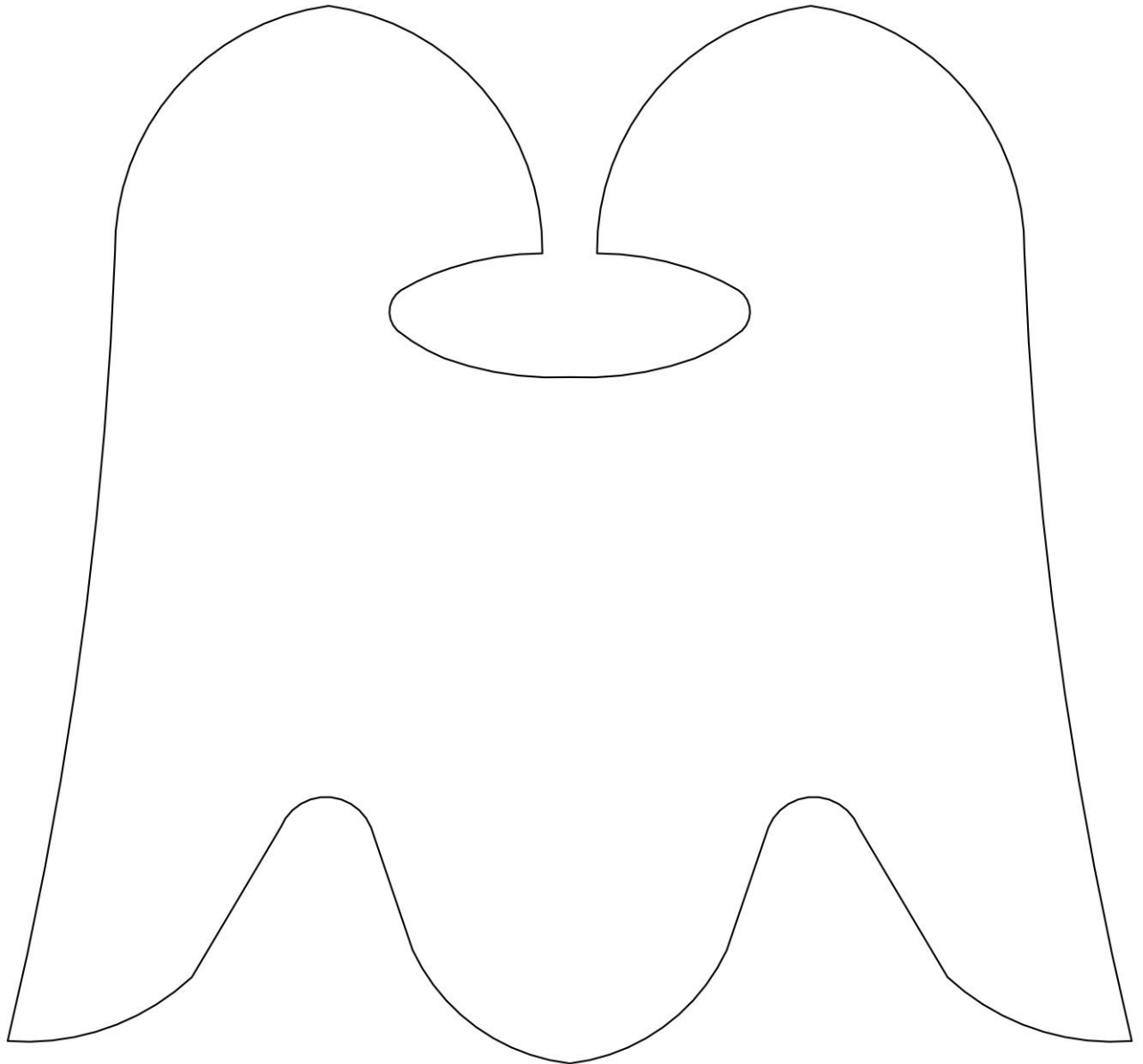
Позначення	Назва строчки
1	Трьохниткова двохлінійна ланцюгова пласка (код стібка 602)
2	Шестиниткова чотирьохлінійна ланцюгова (код стібка 607)



Рисунок Б5.1 — Позначення строчок виробу

ДОДАТОК В
Вимоги до матеріалів

Для виготовлення виробу застосовується гладкофарбоване трикотажне кулірне полотно, що відповідає вимогам:

№ п/п	Найменування показника	Одиниці виміру	Значення показників	Нормативна документація
1	2	3	4	5
1.	Склад сировини:			ДСТУ 4057
	метаарамід	%	93±3	
	параарамід	%	5±3	
	углеродное волокно, не більше	%	2	
2.	Число петельних стовпчиків (по довжині), на 10 см	одиниць	150± 20	ГОСТ 8846
3.	Число петельних рядків (по ширині), на 10 см	одиниць	220± 20	
4.	Повітропроникність, не менше	дм ³ /(м ² ·с)	150	ГОСТ 12088
6.	Вміст вільного і здатного часткового виділятися формальдегіду, не більше	мкг/г	75	ГОСТ 25617
7.	Поверхнева щільність	гр./м ²	170± 10	ГОСТ 8845
8.	Розтяжність по ширині (за петельними рядками) при навантаженні 6Н	II група (від 41% до 100%)		ГОСТ 28554
9.	Стійкості до стирання, не менше	обертів	100	ГОСТ 12739
12.	Зміна лінійних розмірів після мокрої обробки, не більше,:			ДСТУ ГОСТ 30157.0 ДСТУ ГОСТ 30157.1
	-по довжині	%	4	
	-по ширині		4	
Ступінь тривкості пофарбування до фізико-хімічних впливів:				
13.	--прання (зміна початкового пофарбування/ забарвлення білого бавовняного матеріалу), не менше	бал	4/4	ГОСТ 9733.4
14.	--сухого тертя (забарвлення білого бавовняного матеріалу), не менше	бал	4	ГОСТ 9733.27
15.	--“поту”, (зміна початкового пофарбування/ забарвлення білого бавовняного матеріалу), не менше	бал	4/4	ГОСТ 9733.6

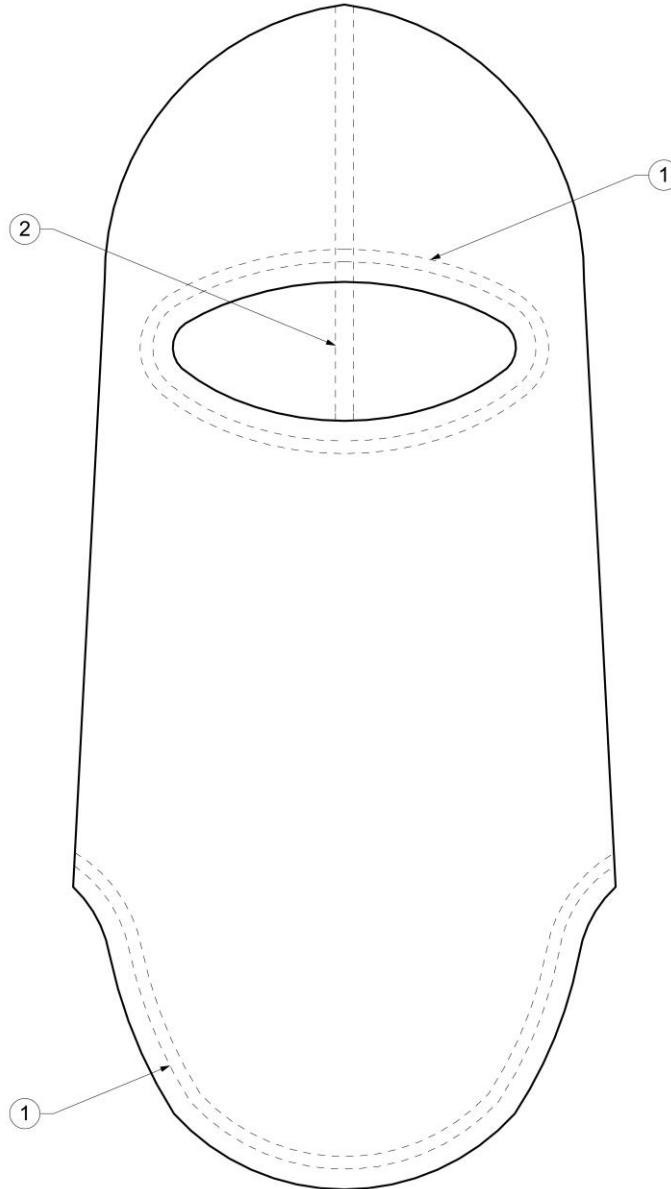