

ПОГОДЖЕНО
Заступник Міністра оборони України
генерал-лейтенант

ЗАТВЕРДЖУЮ
Міністр оборони України
генерал армії України



В. ПАВЛОВСЬКИЙ

С.Т. ПОЛТОРАК

Сорочка зимова - СЗ

ТЕХНІЧНІ УМОВИ
ТУ 14.1-106-00034022-2016

Уведено вперше
Дата надання чинності 13.05.2016 р.
Без обмеження строку чинності

ПОГОДЖЕНО
Начальник Тилу Збройних Сил України
полковник

РОЗРОБЛЕНО
Начальник Центру розвитку та супроводження матеріального забезпечення Збройних Сил України
підполковник

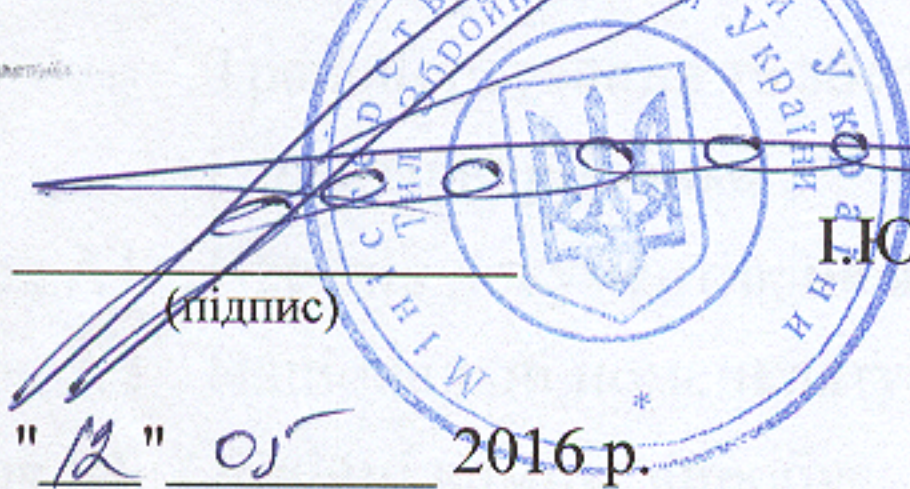

Ю. ГАВРИЛЮК



Д.О.МАРЧЕНКО

ПОГОДЖЕНО
Начальник Центрального санітарно-епідеміологічного управління Міністерства оборони України
майор медичної служби

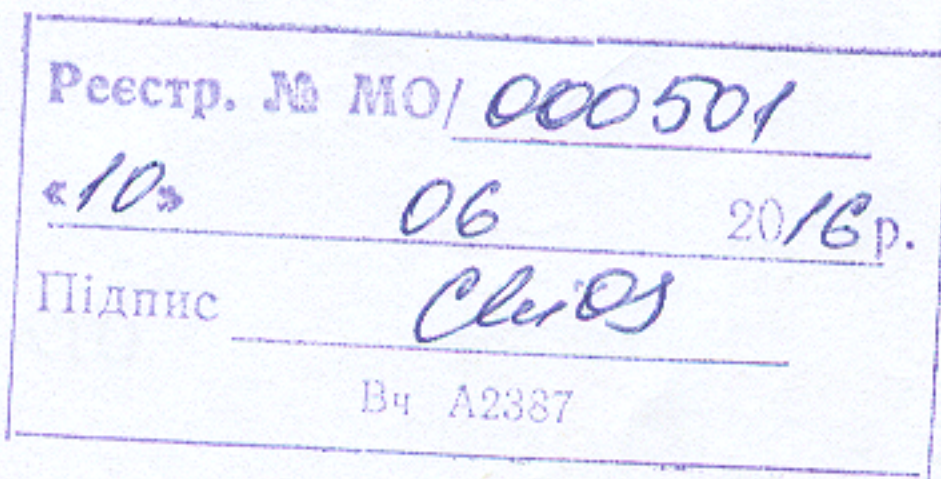

С.Л. ЛИТОВКА

ПОГОДЖЕНО
Начальник Центру стандартизації та кодифікації Міністерства оборони України
полковник



О.Ю. КУМЕДА

№	Підп. та дата	Зам. інв. №	Інв. № дубл.	Підп. та дата	Інв. № підл.
---	---------------	-------------	--------------	---------------	--------------

ПОГОДЖЕНО
Заступник Міністра оборони України -
керівник апарату
генерал-лейтенант

ЗАТВЕРДЖУЮ
Міністр оборони України
генерал армії України



О.В. ДУБЛЯН



С.Т. ПОЛТОРАК

ТУ 14.1-106-00034022-2016

СПОВІЩЕННЯ ПРО ЗМІНИ № 1
Сорочка зимова - СЗ

Дата надання чинності 17.06.2016
Без обмеження строку чинності

ПОГОДЖЕНО
Начальник Тилу Збройних Сил України
полковник

РОЗРОБЛЕНО
Начальник Центру розвитку та
супроводження матеріального
забезпечення Збройних Сил України
підполковник

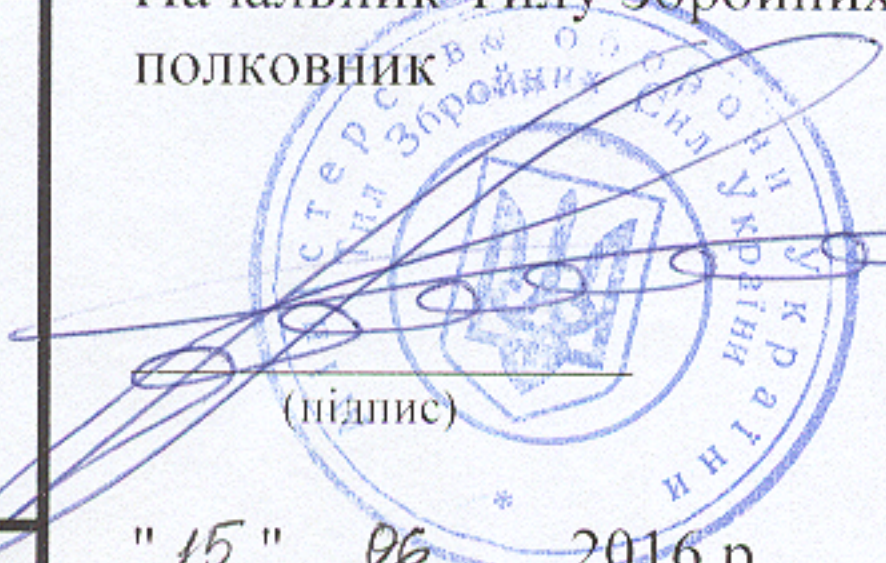

І.Ю. ГАВРИЛЮК



Д.О.МАРЧЕНКО

ПОГОДЖЕНО
Начальник Центрального санітарно-
епідеміологічного управління Міністерства
оборони України
майор медициної служби

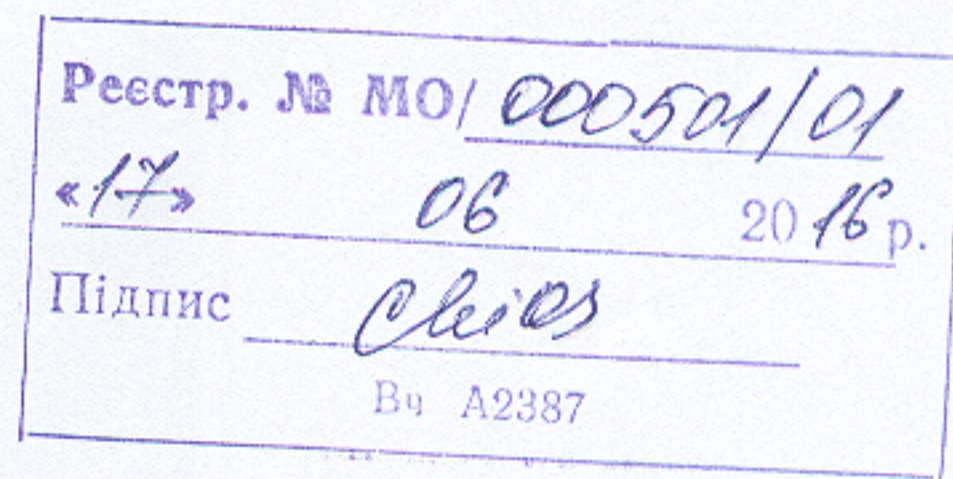

С.Л. ЛИТОВКА

ПОГОДЖЕНО
Начальник Центру стандартизації та
кодифікації Міністерства оборони України
полковник



О.Ю. КУМЕДА

Підп. та дата
Зам. інв. №
Інв. № дубл.
Підп. та дата
Інв. № підл.

ЗМІСТ

	С.
Зміст	2
Загальні положення	3
1 Технічні вимоги	4
1.1 Технічні характеристики виробу	4
1.2 Комплект поставки	4
2 Основні параметри	4
2.1 Розміри виробу	4
2.2 Види виробу	5
2.3 Конструкція	5
2.4 Лінійні виміри	5
2.5 Зовнішній вигляд	5
2.6 Вимоги до матеріалів	6
2.7 Основні вимоги до виготовлення та готового виробу	7
2.8 Маркування	7
2.9 Пакування	10
3 Санітарно-гігієнічні вимоги	10
4 Вимоги безпеки та охорони довкілля	10
5 Правила приймання	10
6 Методи контролю	10
7 Транспортування та зберігання	11
8 Гарантії виробника	11
Додаток А1 Перелік документів, на які є посилання	12
Додаток А2 Національні номенклатурні номери виробу	14
Додаток Б1 Лінійні виміри виробу	15
Додаток Б2 Позначення деталей виробу	16
Додаток Б3 Класифікація строчок	17
Додаток Б4 Лінійні виміри пакувального мішка	18
Додаток Б5 Ескізи лекал деталей виробу	19
Додаток Б6 Відповідність розмірів виробу розмірам НАТО	20
Додаток В Вимоги до матеріалів	21
Додаток Г Контроль лінійних вимірів	24
Аркуш реєстрації змін	26

Підп. та дата	
Зам. інв. №	
Інв. № дубл	
Підп. та дата	
Інв. № правд.	

ТУ 14.1-106-00034022-2016

**Сорочка зимова
(СЗ)**

МО України

З	Лист	№ докум.	Підп.	Дата		Літ.	Аркуш	Аркушів
	Розроб.	Головкова О.В.			Сорочка зимова (СЗ)			
	Перев.	Малій А.О.					2	26
	Нач. від.	Єлькін.Є.Г.				МО України		
	Н. контр.							
	Затв.	Марченко Д.О.						

ЗАГАЛЬНІ ПОЛОЖЕННЯ

Ці технічні умови (далі – ТУ) поширюються на Сорочку зимову (скорочено СЗ, далі за текстом – виріб), а також на її складові частини та матеріали.

Виріб входить до складу бойового єдиного комплексу (БСК) військовослужбовців Збройних Сил України та призначений для експлуатації військовослужбовцями Збройних Сил України, інших військових формувань, правоохоронних органів.

Виріб призначений для експлуатації в холодну пору року для утеплення торсу, забезпечує вивід вологи з поверхні тіла назовні.

Основним замовником є Міністерство оборони України.

Виготовляється у семи розмірах, трьох зростах, та чотирьох видах.

Національні номенклатурні номери (скорочено - ННН) виробу наведені в Додатку А2.

Ці ТУ не можуть бути повністю або частково відтворені, тиражовані і поширені організаціями або приватними особами без дозволу Міністерства оборони України.

Ці ТУ придатні для цілей оцінки відповідності.

Технічні умови ТУ 14.1-106-00034022-2016 підлягають регулярній перевірці, але не рідше одного разу на п'ять років після надання їм чинності чи останньої перевірки, якщо не виникає потреби перевірити їх раніше у разі прийняття нормативно-правових актів, відповідних національних (міждержавних) стандартів та інших нормативних документів, якими регламентовано інші вимоги, ніж ті, що встановлені у цих ТУ.

Приклад запису позначення виробу при замовленні:

«Сорочка зимова - СЗ розмір X/Y вид Z» ТУ 14.1-106-00034022-2016. Де «X/Y» – розмір/зріст виробу відповідно до пункту 2.1 цих ТУ, «Z» – вид виробу відповідно до пункту 2.2 цих ТУ.

					ТУ 14.1-106-00034022-2016	Арк.
						3
Змін.	Арк.	№ докум.	Підп.	Дата		

1 Технічні вимоги

1.1 Технічні характеристики виробу

Виріб (див. рис. 1) за конструкцією, розмірами, зовнішнім виглядом, номенклатурою матеріалів та якістю виготовлення повинен відповідати вимогам цих ТУ та зразку-еталону, затвердженому в установленому порядку згідно з ВСТ 01.301.001-2009.

1.2 Комплект поставки

Виріб поставляється у складі комплекту «Білизни для холодної погоди» разом з Кальсонами зимовими (ТУ 14.1-107-00034022-2016) та пакувальним мішком, призначеним для зберігання комплекту та його прання.

2 Основні параметри

2.1 Розміри виробу

- За розмірами виріб повинен відповідати Таблиці 2.1 цих ТУ. Відсоткове співвідношення розмірів виробів, які замовляються, встановлюється замовником.

Таблиця 2.1 — Позначення розмірів виробу

Зріст, см	Обхват грудей, см (розмір комплекту)						
	78-86 (XS)	86-94 (S)	94-102 (M)	102-110 (L)	110-118 (XL)	118-126 (2XL)	126-134 (3XL)
149-167 (short)	XS/S²⁾	S/S²⁾	M/S²⁾	L/S²⁾	XL/S²⁾	-¹⁾	-¹⁾
167-185 (regular)	-¹⁾	S/R³⁾	M/R³⁾	L/R³⁾	XL/R³⁾	2XL/R³⁾	3XL/R³⁾
185-203 (long)	-¹⁾	-¹⁾	M/L⁴⁾	L/L⁴⁾	XL/L⁴⁾	2XL/L⁴⁾	3XL/L⁴⁾

Примітка 1. Вироби інших розмірів та зростів можуть виготовлятися за вимогою замовника.

Примітка 2. XS/S – extra-small/short, S/S – small/short, M/S – medium/short, L/S – large/short, XL/S – extra-large/short;

Примітка 3. S/R – small/regular; M/R – medium/regular; L/R – large/regular; XL/R – extra-large/regular, 2XL/R – 2 extra-large/regular; 3XL/R – 3 extra-large/regular;

Примітка 4. M/L – medium/long; L/L – large/long; XL/L – extra-large/long; 2XL/L – 2 extra-large/long; 3XL/L – 3 extra-large/long.

- Відповідність розмірів виробу розмірам НАТО наведено у Таблиці Б6.1 Додатку Б6.

										Арк.
										4
Змін.	Арк.	№ докум.	Підп.	Дата	ТУ 14.1-106-00034022-2016					

2.2 Види виробу

Виріб виготовляється в чотирьох видах, які відрізняються один від одного кольором основного матеріалу. Види виробу визначені у Таблиці 2.2.

Таблиця 2.2 — Кольори видів виробу

Вид виробу	Назва кольору	Варіант: Pantone
Вид 1	FS 20150 Coyote 476/498	PANTONE TPX: 19-1034; 18-0840; 18-0832; 18-0830
Вид 2	FS 34089/34151 Olive green	PANTONE TPX: 19-0419; 18-0322; 18-0426
Вид 3	FS 37030 Black	PANTONE TPX: 19-5708
Вид 4	FS 15050 Blue Angels	PANTONE TPX: 19-4110; 19-4024; 19-4028; 19-4014

2.3 Конструкція

- За конструкцією виріб (відповідно до ГОСТ 17037) є нижньою сорочкою з гладкопофарбованого трикотажного полотна.
- Виріб складається з пілочки, спинки та рукавів.
- Пілочка виробу суцільнокроєна.
- Рукав виробу вшивний, одношовний, довгий.
- Спинка виробу суцільнокроєна подовжена зі зміщеною лінією плеча у бік пілочки.
- Пакувальний мішок, для пакування виробу в комплекті, має прямокутну форму з етикеткою та куліскою по верхньому краю, крізь яку протягнутий шнур (див. рис.Б4.1 Додатку Б4).

2.4 Лінійні виміри

- За лінійними вимірами виріб повинен відповідати вимірам, наведеним у Таблиці Б1.1 Додатку Б1.
- За лінійними вимірами пакувальний мішок повинен відповідати вимірам, наведеним у Додатку Б4.

2.5 Зовнішній вигляд

- За зовнішнім виглядом виріб повинен відповідати зразку-еталону та вигляду на рис.1.

					ТУ 14.1-106-00034022-2016	Арк.
Змін.	Арк.	№ докум.	Підп.	Дата		5



Рисунок 1 — Зовнішній вигляд виробу

2.6 Вимоги до матеріалів

- Основним матеріалом виробу є гладкопофарбоване трикотажне полотно, яке вироблено на в'язальному обладнанні спеціальним переплетенням джерсі із застосуванням мікрволокна. За якісними показниками матеріал повинен відповідати вимогам, які наведені у Таблиці В.1 та Таблиці В.2 Додатку В.

- Пакувальний мішок вироблено з поліестрової або поліамідної сітки в тоні, який гармонує з кольором основного матеріалу або чорного кольору. За якісними показниками матеріал повинен відповідати вимогам, які наведені у Таблиці В.3 Додатку В.

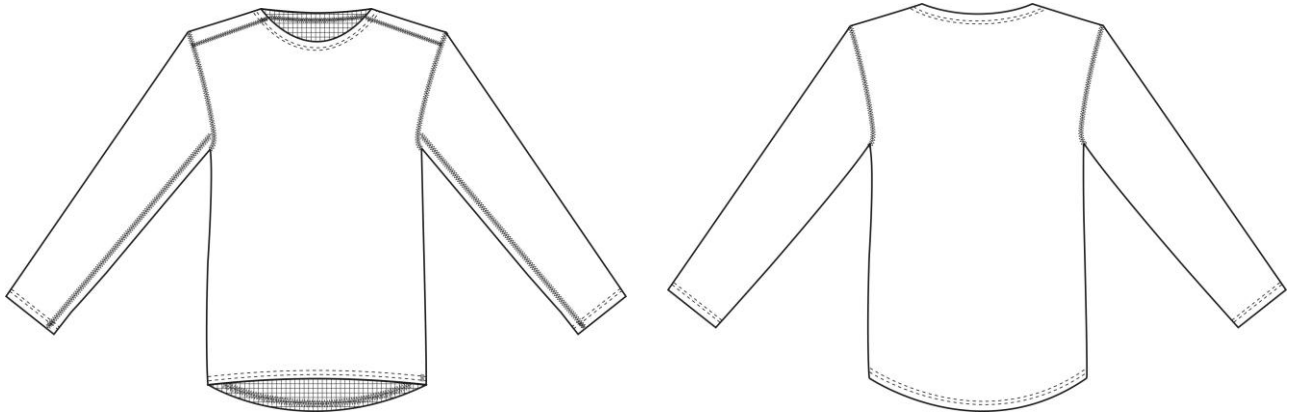
- Плетений нейлоновий шнур (згідно з ДСТУ 3402), який застосовується у виробі для затягування пакувального мішка повинен бути підвищеної міцності з осердям та відповідати вимогам, які наведені у Таблиці В.4 Додатку В. Краї шнура в обов'язковому порядку обробляються термічним способом для запобігання осипання.

2.6.1 Всі шви виконуються армованими поліефірними або поліамідними нитками в тоні, який гармонує з кольором основного матеріалу, щільністю не нижче 50 текс. та відповідають вимогам ГОСТ 6309. Всі кінці швів, а також розриви швів, фіксуються зворотнім стібком або закріпкою.

- Відхилення кольорів виробу або деяких з компонентів виробу мають бути погоджені та затверджені замовником.

- За згодою замовника, при виготовленні виробу, допускається застосування інших матеріалів, за якістю не нижче перелічених в пункті 2.6. та вказаних у Додатку В.

- Замовник може висувати додаткові вимоги до якості матеріалу.

												Арк.
												6
Змін.	Арк.	№ докум.	Підп.	Дата	ТУ 14.1-106-00034022-2016							

2.7 Основні вимоги до виготовлення та готового виробу

2.7.1 Виріб виготовляють відповідно до вимог цих ТУ.

2.7.2 Класифікація та види стібків, строчок і швів, що застосовуються для виготовлення виробу - згідно з ДСТУ ISO 4916.

2.7.3 Класифікація строчок виробу та їх розміщення вказані в Додатку Б3.

2.7.4 Позначення деталей виробу, ескізи лекал деталей виробу надано в Додатку Б2 та Додатку Б5.

2.7.5 Зрізи зшивання пакувального мішка виконують прямою однолінійною човниковою строчкою (код стібка 301, згідно ДСТУ ISO 4916), частота 3-4 стібка на 10 мм (див. Додаток Б4)

2.7.6 Верхній край мішка оброблено швом впідгін з закритим зрізом однолінійною човниковою строчкою (код стібка 301, згідно ДСТУ ISO 4916), на відстані (15 ± 2) мм від краю, частота 3-4 стібка на 10 мм.

2.7.7 Низ виробу та низ рукавів обробляються швом впідгін з відкритим зрізом на відстані (25 ± 3) мм від краю.

2.7.8 Горловина виробу обробляються швом впідгін з відкритим зрізом на відстані (15 ± 3) мм від краю.

2.7.9 Виріб виготовляється без поділу на гатунки, при цьому повинен відповідати вимогам, що пред'являються до виробів першого гатунку.

2.7.10 При узгодженні з замовником допускається змінювати методи обробки без зміни зовнішнього вигляду і параметрів виробу.

2.7.11 Експлуатація готового виробу повинна відповідати наступним вимогам:

- прання ручне або машинне без використання відбілюючих чи пом'якшуючих засобів при максимальному температурному режимі 30 °С нейтральними рідкими або гелеподібними миючими засобами;

- віджим при мінімальних обертах;

- відбілювання заборонено;

- прасування заборонено;

- хімічне чищення заборонено;

- сушка без віджиму у вертикальному положенні.

- виріб повинен використовуватися відповідно до призначення, зазначеного в цих ТУ.

2.8 Маркування

- Маркування виробу повинно відповідати вимогам цих ТУ.

- Для маркування готового виробу повинні застосовуватися:

- етикетка виробу (див. рис.2);

- етикетка пакувального мішка (див. Додаток Б4);

- товарний ярлик на комплект (див. рис.3);

- пакувальний лист (для групи спакованих комплектів).

- На етикетку виробу наноситься наступна інформація:

- назва виробу;

- назва комплекту;

- ННН: (національний номенклатурний номер);

- розмір НАТО;

- сировинний склад;

					ТУ 14.1-106-00034022-2016	Арк.
						7
Змін.	Арк.	№ докум.	Підп.	Дата		

- номер договору/контракту МОУ;
- номер партії;
- дата виготовлення у форматі - мм. рррр (мм - номер місяця, рррр - рік);
- назва виробника, країна виробництва;
- напис «ВЛАСНІСТЬ ЗСУ, НЕ ДЛЯ ПРОДАЖУ»;
- емблема Збройних Сил України;
- скорочена назва;
- розмір виробу;
- вид виробу;
- піктограма розміру, виконана у відповідності до ДСТУ EN 13402-1;
- символи по догляду за виробом, згідно з ДСТУ ISO 3758;



Рисунок 2 — Зовнішній вигляд етикетки виробу та її розміри

- Етикетка виробу має білий колір. Написи на етикетці мають чорний колір.
- Інформація, що міститься на етикетці виробу повинна легко читатися протягом усього терміну експлуатації виробу.
- Етикетка виробу кріпиться з виворітної сторони по центру спинки, у шві обробки горловини.
- Етикетка пакувального мішка (див. Додаток Б4) не містить інформації.
- Товарний ярлик на комплект містить наступну інформацію:
 - назва комплекту;
 - емблема Збройних Сил України;
 - розмір виробу;
 - вид виробу
 - розмір НАТО;
 - склад комплекту (назви, скорочені назви, ННН);
 - сировинний склад;
 - номер договору/контракту МОУ;
 - номер партії;
 - дата виготовлення у форматі - мм.рррр (мм - номер місяця, рррр - рік);
 - назва виробника, країна виробництва.
 - напис «ВЛАСНІСТЬ ЗСУ, НЕ ДЛЯ ПРОДАЖУ»;

						ТУ 14.1-106-00034022-2016	Арк. 8
Змін.	Арк.	№ докум.	Підп.	Дата			



Рисунок 3 — Зовнішній вигляд товарного ярлика та його розміри

- Товарний ярлик виготовляється з картону.
- Пакувальний лист містить наступну інформацію:
 - назва комплекту;
 - склад комплекту (назви, скорочені назви, ННН);
 - вид виробів в комплекті;
 - розміри та кількість комплектів виробів кожного розміру в упаковці ;
 - ННН: (національні номенклатурні номери виробів в упаковці);
 - сировинний склад;
 - номер договору/контракту МОУ;
 - номер партії;
 - дата виготовлення у форматі - мм.рррр (мм - номер місяця, рррр - рік);
 - назва виробника, країна виробництва.
- Етикетка пакувального мішка має білий колір та закріплюється на мішку (див. Додаток Б4) настрочним швом на відстані від 1 мм до 3 мм від краю з частотою 3-4 стібка на 10 мм однолінійною човниковою строчкою (код стібка 301, згідно ДСТУ ISO 4916).
- Етикетки повинні бути виготовлені зі стійкого до зносу поліестрового або поліамідного матеріалу з поверхневою щільністю не менше ніж 50 г/м².
- Інформація на етикетках, ярлику та у пакувальному листі повинна бути надрукована державною мовою.

						ТУ 14.1-106-00034022-2016	Арк.
Змін.	Арк.	№ докум.	Підп.	Дата			9

2.9 Пакування

- Пакування виробу повинно відповідати вимогам цих ТУ та вимогам ГОСТ 3897.
- Кожен виріб в комплекті з Кальсонами зимовими (ТУ 14.1-107-00034022-2016) повинен пакуватись в пакувальний мішок та пакет із поліетиленової плівки (згідно ГОСТ 10354). На кожному пакувальному мішку закріплюється товарний ярлик. Пакети закриваються в будь-який спосіб, що забезпечує збереження виробу при транспортуванні та зберіганні.

2.9.1 Група комплектів виробів по 20 штук повинна пакуватись в окрему картонну упаковку, яка відповідає ГОСТ 7933 та ГОСТ 13514, з відповідним позначенням інформації згідно ГОСТ 14192 та тієї, що зазначена у пакувальному листі.

- До кожної картонної упаковки вкладається пакувальний лист.
- Особливі вимоги до пакування встановлюються замовником.

3 Санітарно-гігієнічні вимоги

3.1 Виріб повинен відповідати Державним санітарним нормам та правилам “Матеріали та вироби текстильні, шкіряні і хутрові. Основні гігієнічні вимоги”, затвердженими наказом Міністерства охорони здоров’я України від 29.12.2012 №1138.

3.2 Виробник зобов’язаний отримати та надати замовнику позитивний висновок санітарно-епідеміологічної експертизи на сировину та матеріали з яких виготовляється виріб, або на виріб в цілому, згідно наказу Міністерства охорони здоров’я України від 09.10.2000 №247.

4 Вимоги екологічної безпеки

4.1 Безпека використання виробу гарантується дотриманням вимог нормативних документів з питань екологічної безпеки на сировину та матеріали, застосовані для виготовлення виробу або на виріб в цілому.

4.2 Виріб не повинен чинити шкідливого впливу на організм людини та навколишнє природне середовище.

5 Правила приймання

5.1 Приймання виробу проводять згідно вимог цих ТУ та вимог Договору замовника про поставку та вимог ГОСТ 9173.

6 Методи контролю

6.1 Методи контролю якості проводять згідно вимог цих ТУ та вимог Договору замовника про поставку та вимог ГОСТ 4103.

6.2 Контроль лінійних вимірів виробу проводиться згідно Додатку Г.

6.3 Постачальник повинен надати висновки та протоколи випробувань на виріб відповідно до того переліку стандартів та параметрів, що передбачені у цих ТУ і визначають характеристики сировини та матеріалів з яких виготовлений виріб.

6.4 В разі відсутності в Україні акредитованих лабораторій або відсутності методик проведення вимірювань, за деякими стандартами, зазначеними в цих ТУ, при узгодженні з замовником допускається проводити вимірювання згідно інших, діючих в Україні стандартів, які дозволяють встановити показники зіставні з вимогами відсутніх акредитованих лабораторій або методик проведення вимірювань.

					ТУ 14.1-106-00034022-2016	Арк.
						10
Змін.	Арк.	№ докум.	Підп.	Дата		

7 Транспортування та зберігання

7.1 Транспортування та зберігання готових виробів повинно проводитися відповідно до вимог ГОСТ 3897.

7.2 Зберігання виробів здійснюється в складських сухих, чистих, добре вентильованих приміщеннях при температурі від 5 °С до 25 °С і відносній вологості повітря від 60 % до 65 %. Зберігаються на стелажах або дерев'яних настилах штабелями максимальною висотою 4,5 м.

7.3 Спеціальні правила і терміни зберігання: вироби повинні бути захищені від потрапляння прямих сонячних променів, впливу пари, газів і хімічних речовин.

7.4 Термін періодичного огляду, контролю, переконсервації - не встановлюється.

8 Гарантії виробника

8.1 Виробник забезпечує відповідність якості виробу вимогам цих ТУ та гарантує термін експлуатації не менше одного року з дати її початку, при дотриманні умов експлуатації, транспортування та зберігання.

8.2 Гарантійний термін зберігання – 5 років від дати виготовлення при умові дотримання умов транспортування та зберігання.

8.3 За згодою виробника та замовника можлива зміна правил обчислювання гарантійних термінів у договірних документах.

					ТУ 14.1-106-00034022-2016	<i>Арк.</i>
<i>Змін.</i>	<i>Арк.</i>	<i>№ докум.</i>	<i>Підп.</i>	<i>Дата</i>		11

ДОДАТОК А1
(обов'язковий)

Перелік документів, на які є посилання

Таблиця А.1.1

Познака НД	Назва НД	Номер пункту (підпункту), в якому наведено посилання на НД
1	2	3
ДСТУ 4057	Матеріали текстильні. Метод ідентифікації волокон	В
ДСТУ 3402-96 (ГОСТ 30454-97)	Шнури плетені. Загальні технічні умови	2.7.3
ДСТУ ISO 3758:2005	Матеріали текстильні. Маркування символами щодо догляду (ISO 3758:1991, IDT)	2.9.3
ДСТУ ISO 4916:2005	Матеріали текстильні. Типи швів. Класифікація і термінологія (ISO 4916:1991, IDT)	2.8.2, 2.8.5, 2.8.6, 2.9.11, Б3
ДСТУ ISO 6330-2001/ГОСТ ИСО 6330-2002	Текстиль. Методи домашнього прання та сушіння для випробовування текстильних матеріалів (ISO 6330:1984, IDT; ГОСТ ИСО 6330-2002, IDT)	В
ДСТУ ISO 105-X12:2009	Матеріали текстильні. Визначення тривкості фарбування. Частина X12. Метод визначення тривкості фарбування до тертя (ISO 105-X12:2001, IDT)	В
ДСТУ ISO 105-E04:2009	Матеріали текстильні. Визначення тривкості фарбування. Частина E04. Метод визначення тривкості фарбування до поту (ISO 105-E04:1994, IDT)	В
ДСТУ ISO 105-C06:2009	Матеріали текстильні. Визначення тривкості фарбування. Частина C06. Метод визначення тривкості фарбування до прання в домашніх умовах і пральнях (ISO 105-C06:1994, IDT)	В
ДСТУ ISO 12945-2:2005	Матеріали текстильні. Визначення схильності тканини до поверхневої заворсованості поверхні та пілінговності. Частина 2. Модифікований метод Мартиндайля (ISO 12945-2:2000, IDT)	В
ДСТУ ISO 5077-2001	Матеріали текстильні. Метод визначення зміни лінійних розмірів після прання та сушіння (ISO 5077:1984, IDT)	В
ДСТУ EN 13402-1:2009	Одяг. Позначки розмірів. Частина 1. Терміни, визначення понять та вимірювання розмірів тіла (EN 13402-1:2001, IDT)	2.9.3
ДСТУ EN 12127:2009	Матеріали текстильні. Тканини. Визначення маси на одиницю площі з використанням малих проб (EN 12127:1997, IDT)	В
ДСТУ ГОСТ 3816:2009 (ISO 811-81)	Полотна текстильные. Методы определения гигроскопических и водоотталкивающих свойств (ГОСТ 3816-81 (ИСО 811-81), IDT)	В

					ТУ 14.1-106-00034022-2016	Арк.
Змін.	Арк.	№ докум.	Підп.	Дата		12

Продовження таблиці А.1.1		
1	2	3
ГОСТ 8847-85	Полотна трикотажные. Методы определения разрывных характеристик и растяжимости при нагрузках меньше разрывных	В
ГОСТ 25617-83	Ткани и изделия льняные, полульняные, хлопчатобумажные и смешанные. Методы химических испытаний	В
ВСТ 01.301.001-2009	Военный стандарт «Система разработки и постановки на производство предметов вещевого имущества. Основные положения»	1.1
ГОСТ 3897-87	Изделия трикотажные. Маркировка, упаковка, транспортирование и хранение	2.10.1, 7.1
ГОСТ 17037-85	Изделия швейные и трикотажные. Термины и определения	2.4.1
ГОСТ 6309-93	Нитки швейные хлопчатобумажные и синтетические. Технические условия	2.7.4
ГОСТ 10354-82	Пленка полиэтиленовая. Технические условия	2.10.2
ГОСТ 13514-93	Ящики из гофрированного картона для продукции легкой промышленности. Технические условия	2.10.3
ГОСТ 4103-82	Изделия швейные. Методы контроля качества	6.1
ГОСТ 14192-96	Маркировка грузов	2.10.3
ГОСТ 7933-89	Картон для потребительской тары. Общие технические условия	2.10.3
ГОСТ 9173-86	Изделия трикотажные. Правила приемки.	5.1
Наказ МОЗ України від 09.10.2000 №247	“Про затвердження Тимчасового порядку проведення державної санітарно-гігієнічної експертизи”	3.2
Наказ Міністерства охорони здоров'я України від 29.12.2012 №1138	Матеріали та вироби текстильні, шкіряні і хутрові. Основні гігієнічні вимоги	3.1

					ТУ 14.1-106-00034022-2016	Арк.
Змін.	Арк.	№ докум.	Підп.	Дата		13

ДОДАТОК А2
(обов'язковий)
Національні номенклатурні номери виробу

Таблиця А2.1 — Національні номенклатурні номери виробу

Зріст, см	Обхват грудей, см (розмір)			
	78-86 (XS)	86-94 (S)	94-102 (M)	102-110 (L)
Вид 1				
149-167 (short)	8415610122092	8415610122093	8415610122282	8415610122279
167-185 (regular)	-	8415610122274	8415610122271	8415610122267
185-203 (long)	-	-	8415610122257	8415610122254
Вид 2				
149-167 (short)	8415610122095	8415610122108	8415610122283	8415610122273
167-185 (regular)	-	8415610122107	8415610122280	8415610122270
185-203 (long)	-	-	8415610122243	8415610122268
Вид 3				
149-167 (short)	8415610122319	8415610122272	8415610122258	8415610122277
167-185 (regular)	-	8415610122266	8415610122252	8415610122276
185-203 (long)	-	-	8415610122251	8415610122275
Вид 4				
149-167 (short)	8415610122247	8415610122246	8415610122242	8415610122244
167-185 (regular)	-	8415610122245	8415610122241	8415610122358
185-203 (long)	-	-	8415610122240	8415610122357

Таблиця А2.2 — Національні номенклатурні номери виробу

Зріст, см	Обхват грудей, см (розмір)		
	110-118 (XL)	118-126 (2XL)	126-134 (3XL)
Вид 1			
149-167 (short)	8415610122278	-	-
167-185 (regular)	8415610122264	8415610122262	8415610122260
185-203 (long)	8415610122253	8415610122250	8415610122249
Вид 2			
149-167 (short)	8415610122265	-	-
167-185 (regular)	8415610122263	8415610122349	8415610122256
185-203 (long)	8415610122261	8415610122259	8415610122255
Вид 3			
149-167 (short)	8415610122317	-	-
167-185 (regular)	8415610122103	8415610122269	8415610122102
185-203 (long)	8415610122318	8415610122306	8415610122281
Вид 4			
149-167 (short)	8415610122356	-	-
167-185 (regular)	8415610122355	8415610122353	8415610122351
185-203 (long)	8415610122354	8415610122352	8415610122350

ДОДАТОК Б1
Лінійні виміри виробу

Таблиця Б1.1 — Лінійні виміри виробу

Найменування вимірювання	Познач.	Зріст	Розмір виробу							Допуски, см
			XS	S	M	L	XL	2XL	3XL	
Довжина виробу по пілочці, см	a	S	51,0	52,0	53,0	54,0	55,0	56,0	57,0	±1,5
		R	57,0	58,0	59,0	60,0	61,0	62,0	63,0	
		L	63,0	64,0	65,0	66,0	67,0	68,0	69,0	
Ширина виробу по низу, см	b	S-L	34,0	38,0	42,0	46,0	50,0	54,0	58,0	±1,5
Ширина горловини, см	c	S-L	10,0	10,5	11,5	12,5	13,5	14,5	15,5	±1,0
Довжина рукава, см	d	S	51,5	52,0	52,5	53,0	53,5	54,0	54,5	±1,0
		R	57,5	58,0	58,5	59,0	59,5	60,0	60,5	
		L	63,5	64,0	64,5	65,0	65,5	66,0	66,5	
Ширина низу рукава, см	e	S-L	7,5	8,0	8,0	8,5	8,5	9,0	9,0	±1,0
Ширина рукава, см	f	S	16,0	17,0	18,0	19,0	20,0	21,0	22,0	±1,0
		R	16,5	17,5	18,5	19,5	20,5	21,5	22,5	
		L	17,0	18,0	19,0	20,0	21,0	22,0	23,0	
Ширина виробу на лінії грудей, см	g	S-L	34,0	38,0	42,0	46,0	50,0	54,0	58,0	±1,0
Довжина виробу по спинці, см	h	S	68,0	69,0	70,0	71,0	72,0	73,0	74,0	±1,5
		R	74,0	75,0	76,0	77,0	78,0	79,0	80,0	
		L	80,0	81,0	82,0	83,0	84,0	85,0	86,0	
Ширина плеча, см	z	S-L	10,5	10,5	12,0	12,0	12,5	12,5	13,0	±1,0

Примітка. Контроль лінійних вимірів згідно Додатку Г.

					ТУ 14.1-106-00034022-2016	Арк.
						15
Змін.	Арк.	№ докум.	Підп.	Дата		

ДОДАТОК Б2
Позначення деталей виробу

Позначення	Найменування деталі
1	Пілочка
2	Спинка
3	Рукав



Рисунок Б2.1 — Позначення деталей виробу (вигляд спереду)



Рисунок Б2.2 — Позначення деталей виробу (вигляд ззаду)

ДОДАТОК Б3
Класифікація строчок при виготовленні виробу

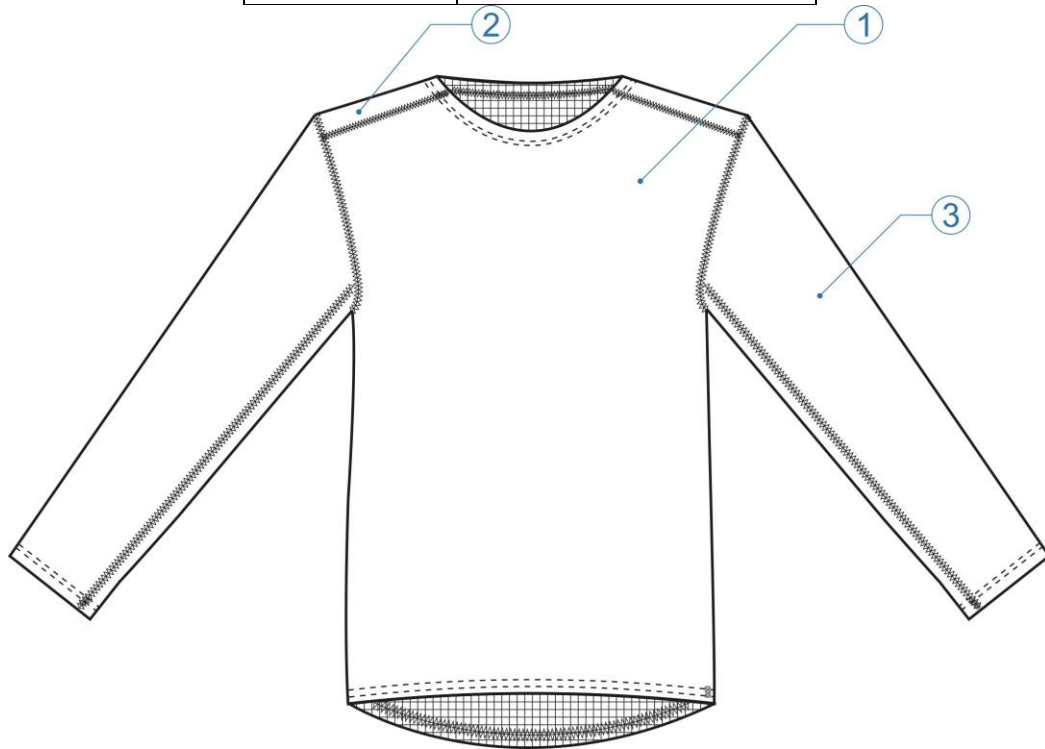
Таблиця Б3.1 — Строчки виробу, згідно ДСТУ ISO 4916

Позначення	Назва строчки
1	Шестиниткова чотирьохлінійна ланцюгова пласка (код стібка 607)
2	Трьохниткова двохлінійна ланцюгова (код стібка 406)
3	Закріпкова (код стібка 304)



Рисунок Б3.1 — Позначення строчок виробу

ДОДАТОК Б4
Лінійні виміри пакувального мішка

Позначення	Виміри, мм
a	400±10
b	350±10
c	50±5
d	50±5

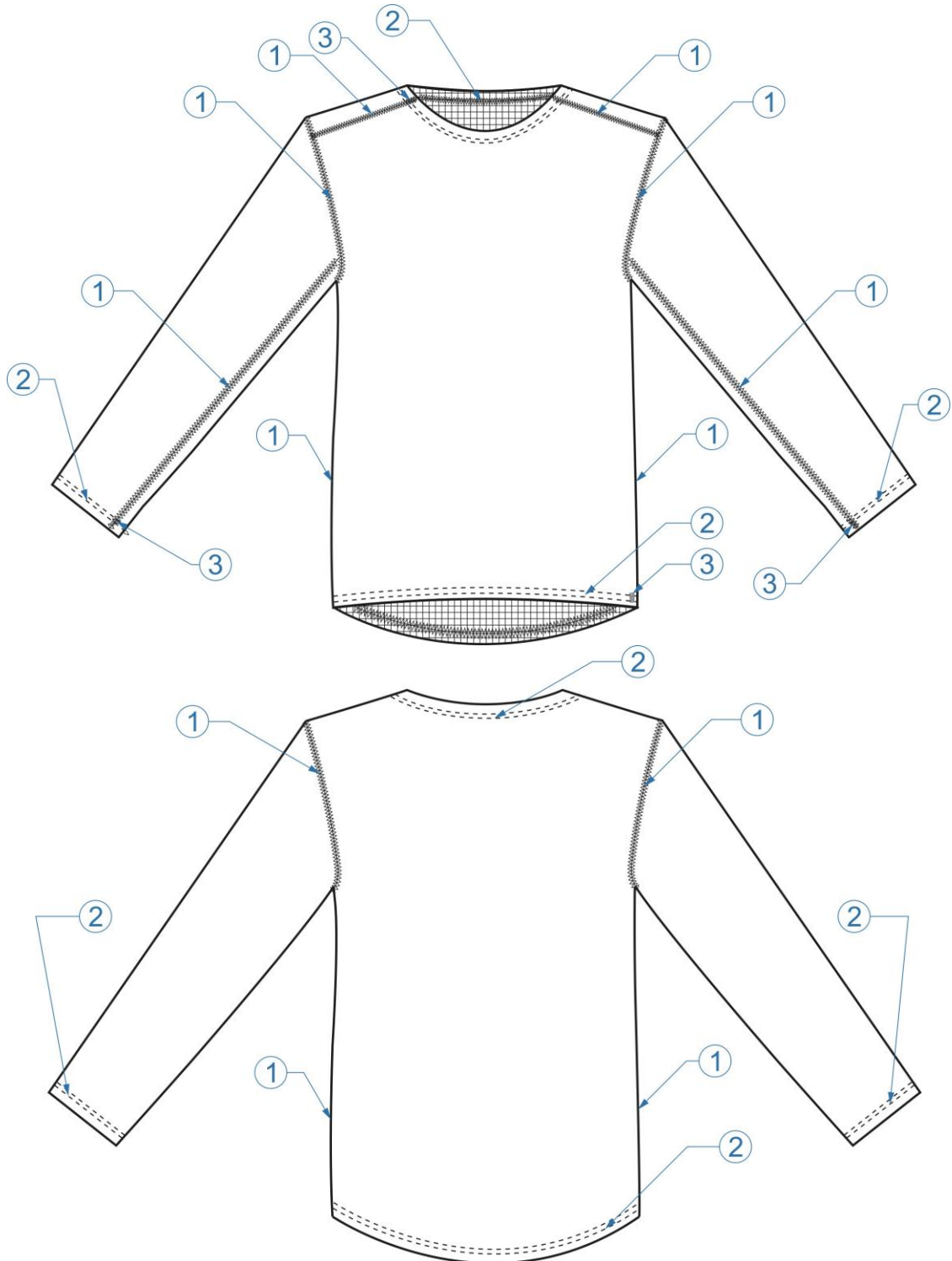
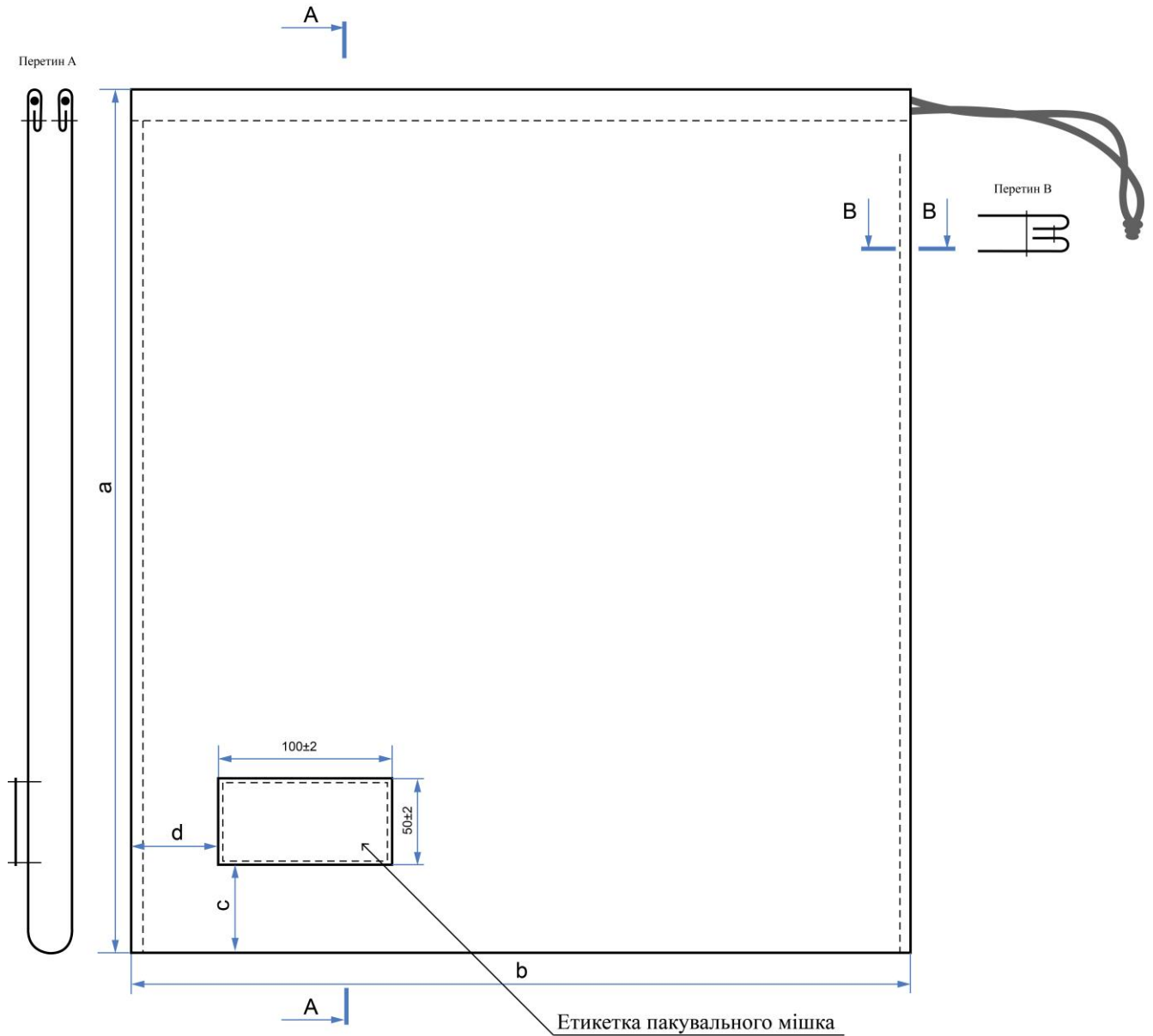

Допустима похибка за основними розмірами 2,5%.
Рисунок Б4.1 — Лінійні виміри пакувального мішка

					ТУ 14.1-106-00034022-2016	Арк.
Змін.	Арк.	№ докум.	Підп.	Дата		18

ДОДАТОК Б5
Ескізи лекал деталей виробу еталонного розміру M/R



Рисунок Б5.1 — Ескізи лекал деталей виробу

ДОДАТОК Б6
Відповідність розмірів виробу розмірам НАТО

Таблиця Б6.1 — Відповідність розмірів виробу розмірам НАТО

Зріст, см	Розмір, см						
	XS	S	M	L	XL	2XL	3XL
Short	7886/4967	8694/4967	9402/4967	0210/4967	1018/4967	-	-
Regular	-	8694/6785	9402/6785	0210/6785	1018/6785	1826/6785	2634/6785
Long	-	-	9402/8503	0210/8503	1018/8503	1826/8503	2634/8503

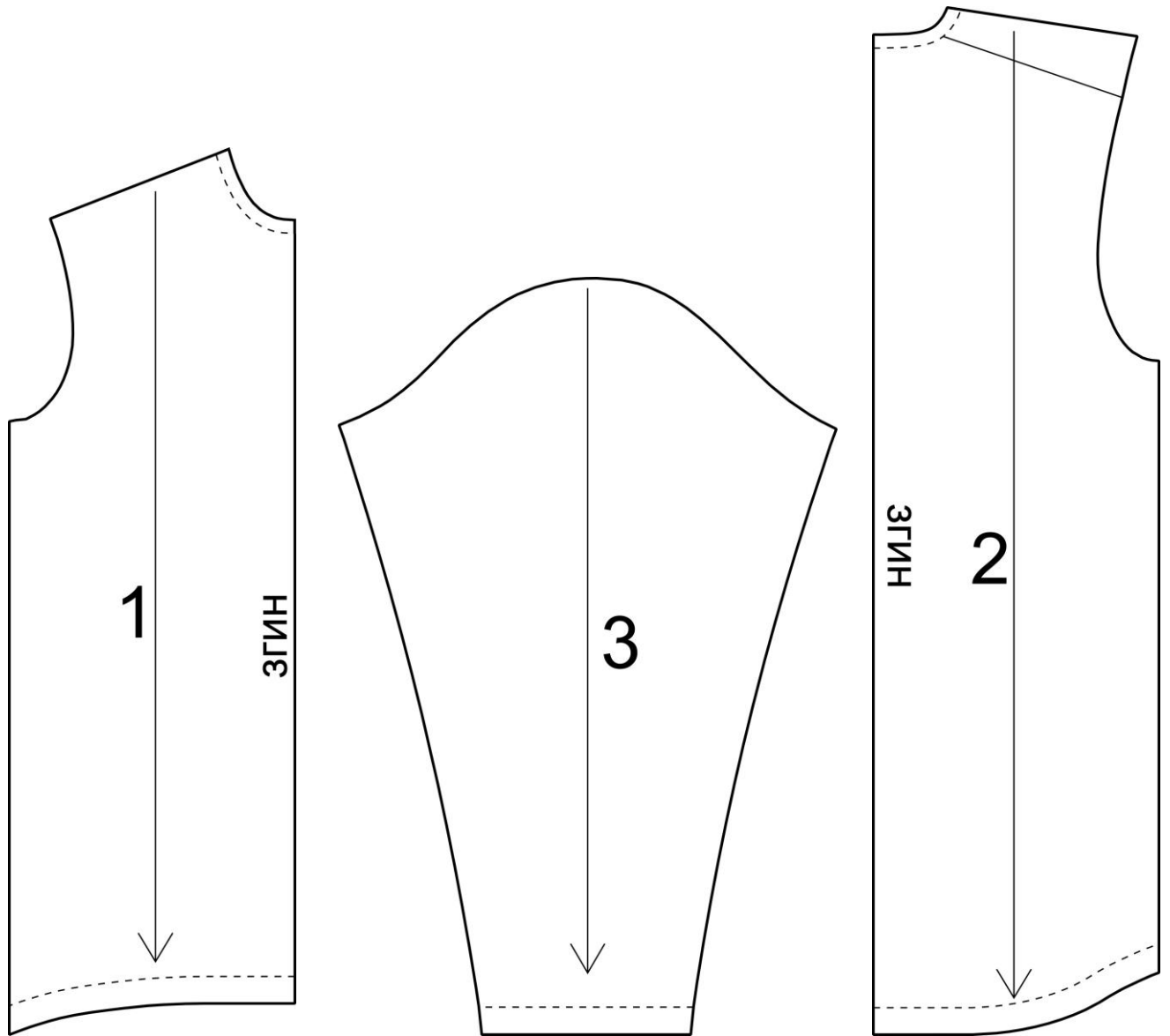
					ТУ 14.1-106-00034022-2016	Арк.
						20
Змін.	Арк.	№ докум.	Підп.	Дата		

ДОДАТОК В
Вимоги до матеріалів

Таблиця В.1 — Гладкопофарбоване трикотажне полотно

Найменування показника	Од. вим.	Значення показників	Нормативна документація
Склад сировини: – поліестер – поліуретан (еластан)	%	93±3 7±3	ДСТУ 4057
Поверхнева щільність	г/м ²	225±20	ДСТУ EN 12127
Розривне зусилля, не менше (по петельним стовпчикам)	Н	230	ГОСТ 8847
Зміна лінійних розмірів після мокрих обробок по петельних стовпчиках/ рядках, (опції прання: 1) IV/ метод сушіння Е, а) 66±5 °С), не більше	%	5/5	ДСТУ ISO 5077 ДСТУ ISO 6330
Розтяжність - по рядках, не менше - по стовпчиках, не менше	%	20±5 45±5	ГОСТ 8847
Повітропроникність, не менше	дм ³ /(м ² ·с)	300	ДСТУ ISO 9237
Гігроскопічність (при вологості 100%), не більше	%	2	ДСТУ ГОСТ 3816 (ISO 811-81)
Вміст вільного і здатного частково виділятися формальдегіду	мкг/г	25	ГОСТ 25617
Схильність до пілінгування (2000 циклів), не менше	бал	4	ДСТУ ISO 12945-2
Ступінь тривкості пофарбування до фізико-хімічних впливів:			
прання (зміна початкового пофарбування/ забарвлення білого бавовняного матеріалу), не менше	бал	4/4	ДСТУ ISO 105-C06
сухого тертя (забарвлення білого бавовняного матеріалу), не менше	бал	4	ДСТУ ISO 105-X12
вологе тертя (забарвлення білого бавовняного матеріалу), не менше	бал	4	ДСТУ ISO 105-X12
“поту”, (зміна початкового пофарбування/ забарвлення білого бавовняного матеріалу), не менше	бал	4/4	ДСТУ ISO 105-E04

Таблиця В.2 — Полотно трикотажне основов'язальне переплетення – джерсі з в'язанням футерованої нитки

Параметри клітки, рис.В.1.		Допуск, мм
По петельних рядках ($x+z$), мм	5,6	$\pm 0,6$
По петельним стовпчикам ($y+z_1$), мм	5,5	$\pm 0,3$
h , мм	2,5	$\pm 0,5$
Співвідношення кількості елементів плетіння		
Ворсовані петлі: по рядках	5-6	
по стовпчиках	6-7	
Петлі без ворсу (рядки, стовпчики)	1-2	
На 100 мм наявна кількість кліток з пробілами		
По петельних рядках	16-20	
По петельним стовпчикам	15-19	

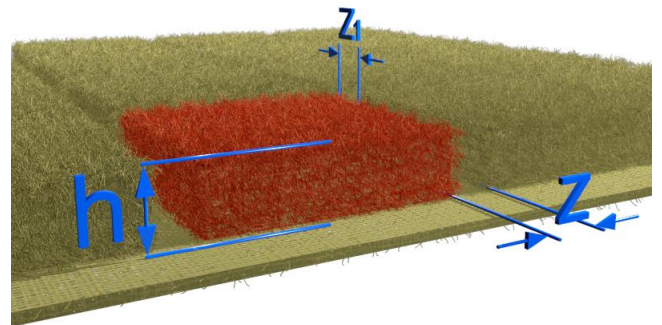
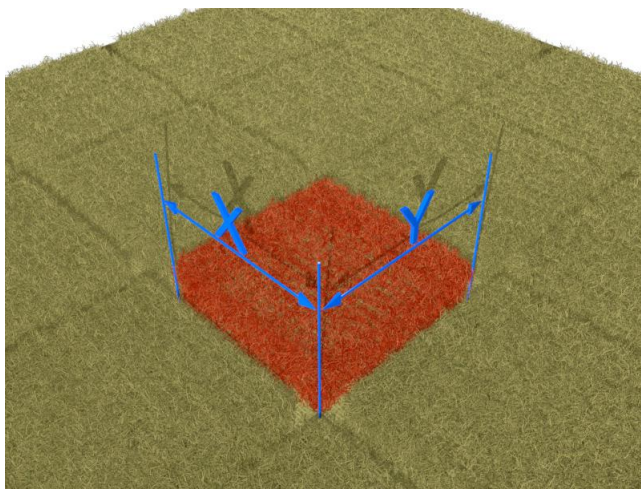

- x** – ширина клітки по петельних рядках
- y** – довжина по петельних стовпчиках
- h** – висота ворсу клітки
- z** – довжина по петельним стовпчикам
- z₁** - ширина по петельним рядкам

Рисунок В.1 — Параметри клітки

Таблиця В.3 — Синтетична сітка

Найменування показника	Од. вим.	Значення показників	Нормативна документація
Склад сировини: поліестер або поліамід (нейлон 6, 6.6)	%	100	ДСТУ 4057
Поверхнева щільність	г/м ²	100±40	ДСТУ EN 12127

Таблиця В.4 — Плетений нейлоновий шнур

Найменування показника	Од. вим.	Значення показників
Склад сировини: поліестер	%	100

					ТУ 14.1-106-00034022-2016	Арк.
Змін.	Арк.	№ докум.	Підп.	Дата		23

Додаток Г Контроль лінійних вимірів

Виміри виробу проводяться на рівно викладеному та розкладеному на столі виробі (див. рис. Г.1, Г.2, Г.3.).

Довжина виробу по пілочці (**a**) вимірюється по центру пілочки від верхнього краю горловини (**A₁**) до нижнього краю (**A₂**) виробу.

Ширина виробу по низу (**b**) вимірюється по прямій між бічними швами.

Ширина горловини (**c**) вимірюється по прямій між найвищими точками плеча (**E₁**), (**E₂**).

Довжина рукава (**d**) вимірюється від найвищої точки окату рукава (**D₁**) вздовж середньої лінії до нижнього краю (**D₂**) рукава.

Ширина низу рукава (**e**) вимірюється по нижньому краю рукава.

Ширина рукава (**f**) вимірюється на рівні глибини пройми (**B₁**) перпендикулярно до середньої лінії рукава.

Ширина виробу на лінії грудей (**g**) вимірюється між бічними швами (**G₂**), (**G₃**) на відстані ($r=(2\pm 0.5)$ см) нижче глибини пройми (**G₁**).

Довжина виробу по спинці (**h**) вимірюється по центру спинки від верхнього краю горловини (**H₁**) до нижнього краю виробу (**H₂**).

Ширина плеча (**z**) вимірюється по шву зшивання пілочки та спинки, від краю горловини (**C₁**) до шва вшивання рукава (**C₂**).

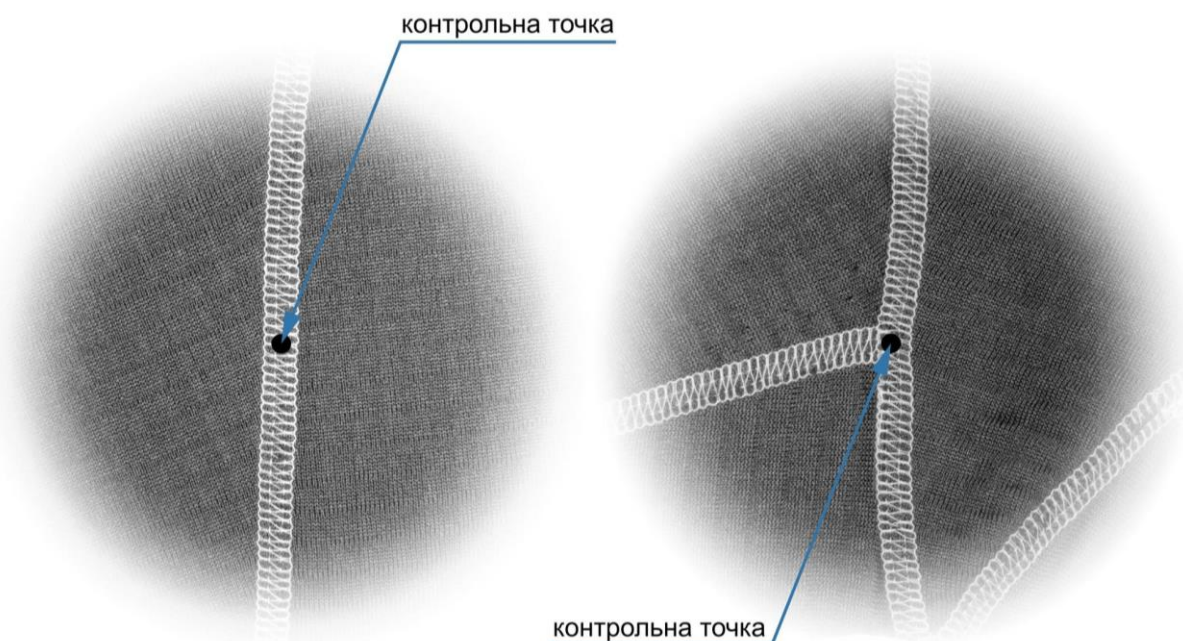

Примітка. Контрольна точка знаходиться по середині шва (див. рис.Г1.).

Рисунок Г.1 — Визначення контрольної точки

					ТУ 14.1-106-00034022-2016	Арк.
Змін.	Арк.	№ докум.	Підп.	Дата		24



Рисунок Г.2 — Контроль лінійних вимірів (вигляд спереду)



Рисунок Г.3 — Контроль лінійних вимірів (вигляд ззаду)

									ТУ 14.1-106-00034022-2016	Арк.
Змін.	Арк.	№ докум.	Підп.	Дата						25

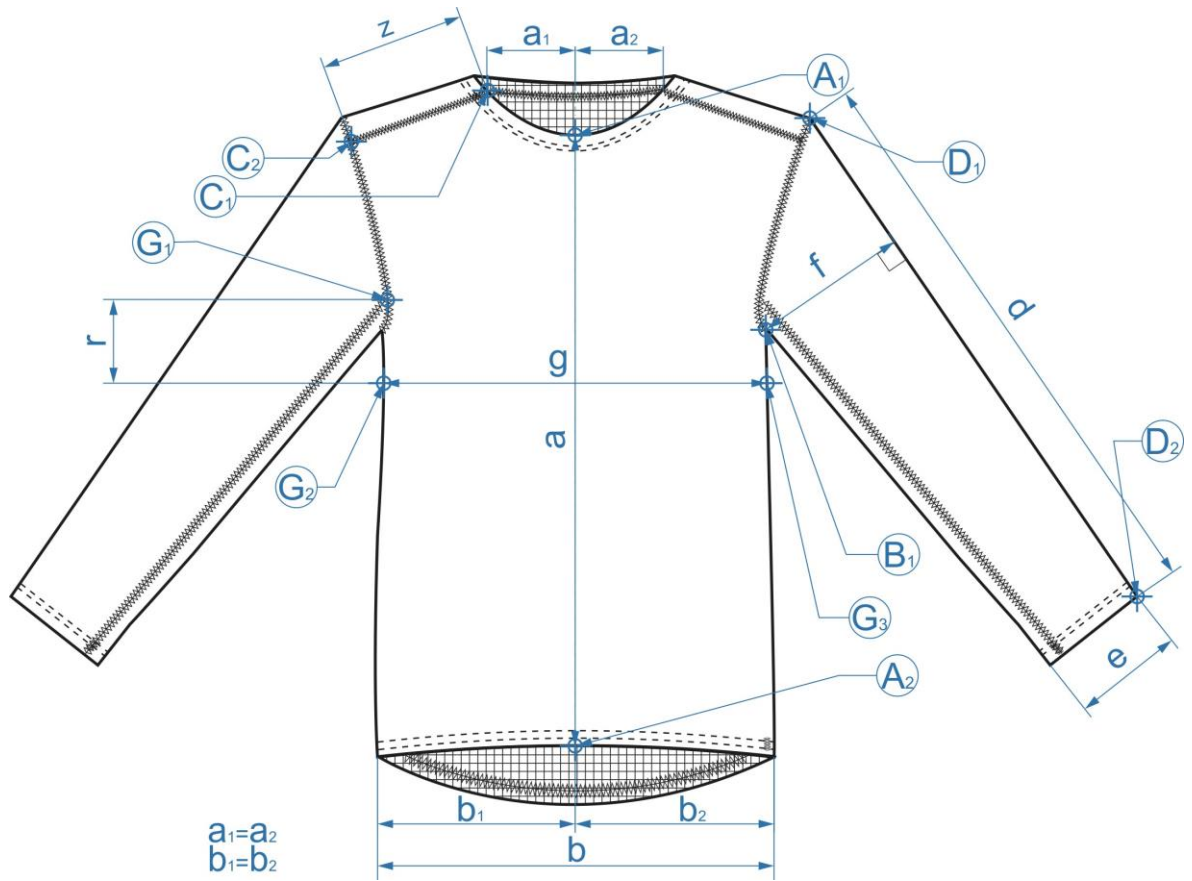
Аркуш реєстрації змін

Зміна	Номера аркушів (сторінок)				Усього аркушів (сторінок) у документі	№ докум.	Вхідний № супровідного документа і дата	Підп.	Дата
	Змінених	Замінених	Долучених	Вилучених					

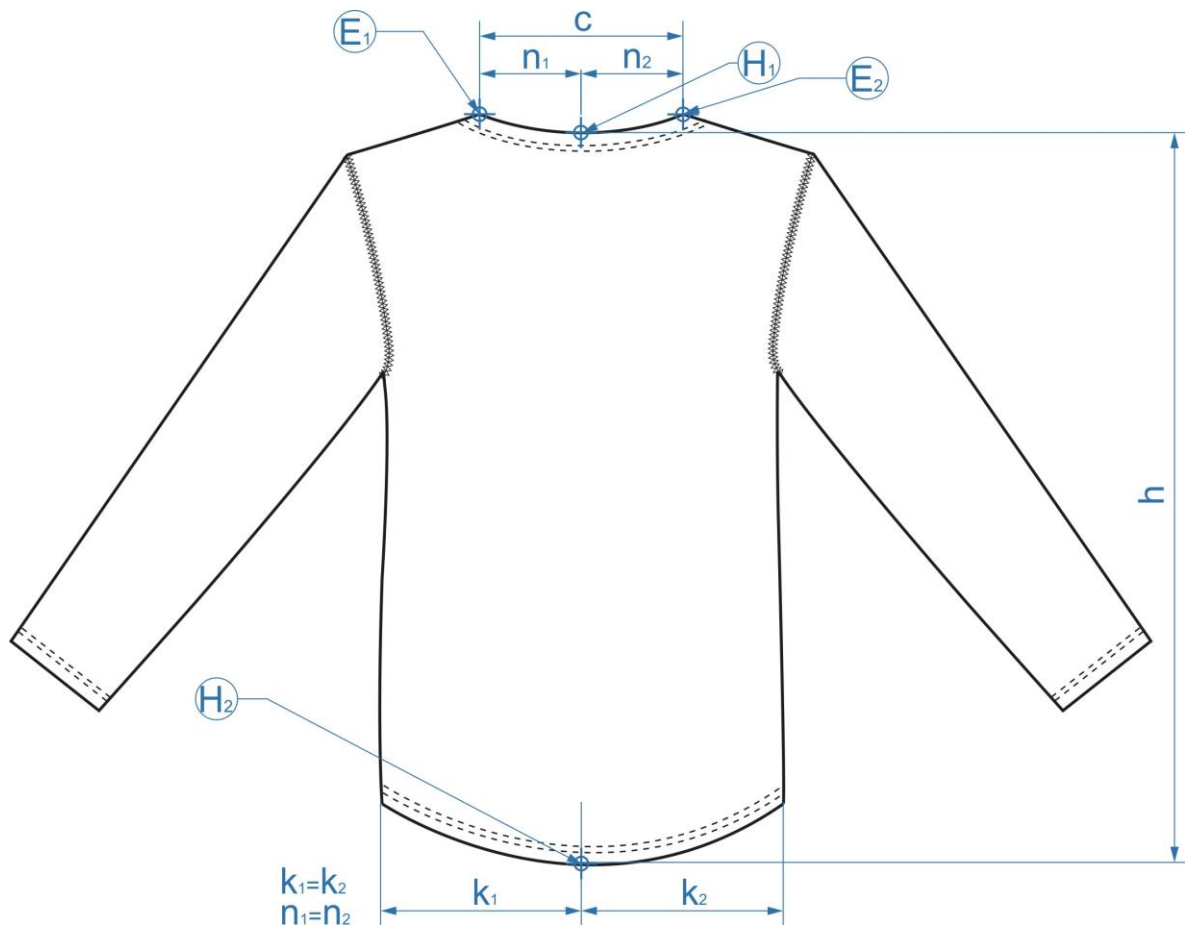
					ТУ 14.1-106-00034022-2016	Арк. 26
Змін.	Арк.	№ докум.	Підп.	Дата		