

ПОГОДЖЕНО  
Заступник Міністра оборони України  
генерал-лейтенант

ЗАТВЕРДЖУЮ  
Міністр оборони України  
генерал армії України

  
І.В. ПАВЛОВСЬКИЙ  
(підпис)  
" 12 " 05 2016 р.  
  
МІНІСТЕРСТВО ОБОРОНИ УКРАЇНИ  
Ідентифікаційний код 00034022

  
С.Т. ПОЛТОРАК  
(підпис)  
" 12 " 05 2016 р.  
  
МІНІСТЕРСТВО ОБОРОНИ УКРАЇНИ  
Ідентифікаційний код 00034022

Кальсьони зимові - КЗ



ТЕХНІЧНІ УМОВИ  
ТУ 14.1-107-00034022-2016

Уведено вперше  
Дата надання чинності 13.05.2016 р.  
Без обмеження строку чинності

ПОГОДЖЕНО  
Начальник Тилу Збройних Сил України  
полковник



РОЗРОБЛЕНО  
Начальник Центру розвитку та супроводження матеріального забезпечення Збройних Сил України  
підполковник

  
І.О. ГАВРИЛЮК  
(підпис)  
" 12 " 05 2016 р.  
  
МІНІСТЕРСТВО ОБОРОНИ УКРАЇНИ  
Генеральний штаб Збройних Сил України



  
Д.О.МАРЧЕНКО  
(підпис)  
" 12 " 05 2016 р.  
  
МІНІСТЕРСТВО ОБОРОНИ УКРАЇНИ  
Центр розвитку та супроводження матеріального забезпечення Збройних Сил України

ПОГОДЖЕНО  
Начальник Центрального санітарно-епідеміологічного управління Міністерства оборони України  
майор медичної служби

Реєстр. № МО/000502  
10 06 2016р.  
Підпис С.Л.  
Вч А2387

  
С.Л. ЛИТОВКА  
(підпис)  
" 12 " 05 2016 р.  
  
МІНІСТЕРСТВО ОБОРОНИ УКРАЇНИ  
Центральне санітарно-епідеміологічне управління

ПОГОДЖЕНО  
Начальник Центру стандартизації та кодифікації Міністерства оборони України  
полковник

  
О.Ю. КУМЕДА  
(підпис)  
" 12 " 05 2016 р.  
  
МІНІСТЕРСТВО ОБОРОНИ УКРАЇНИ  
Центр стандартизації та кодифікації

Підп. та дата	Зам. інв. №	Інв. № дубл.	Підп. та дата	Інв. № підл.
---------------	-------------	--------------	---------------	--------------

ПОГОДЖЕНО  
Заступник Міністра оборони України -  
керівник апарату  
генерал-лейтенант



О.В. ДУБЛЯН

ЗАТВЕРДЖУЮ  
Міністр оборони України  
генерал армії України



С.Т. ПОЛТОРАК

ТУ 14.1-107-00034022-2016

СПОВІЩЕННЯ ПРО ЗМІНИ № 1  
Кальсони зимові - КЗ

Дата надання чинності 14.06.2016 р.  
Без обмеження строку чинності

ПОГОДЖЕНО  
Начальник Тилу Збройних Сил України  
полковник

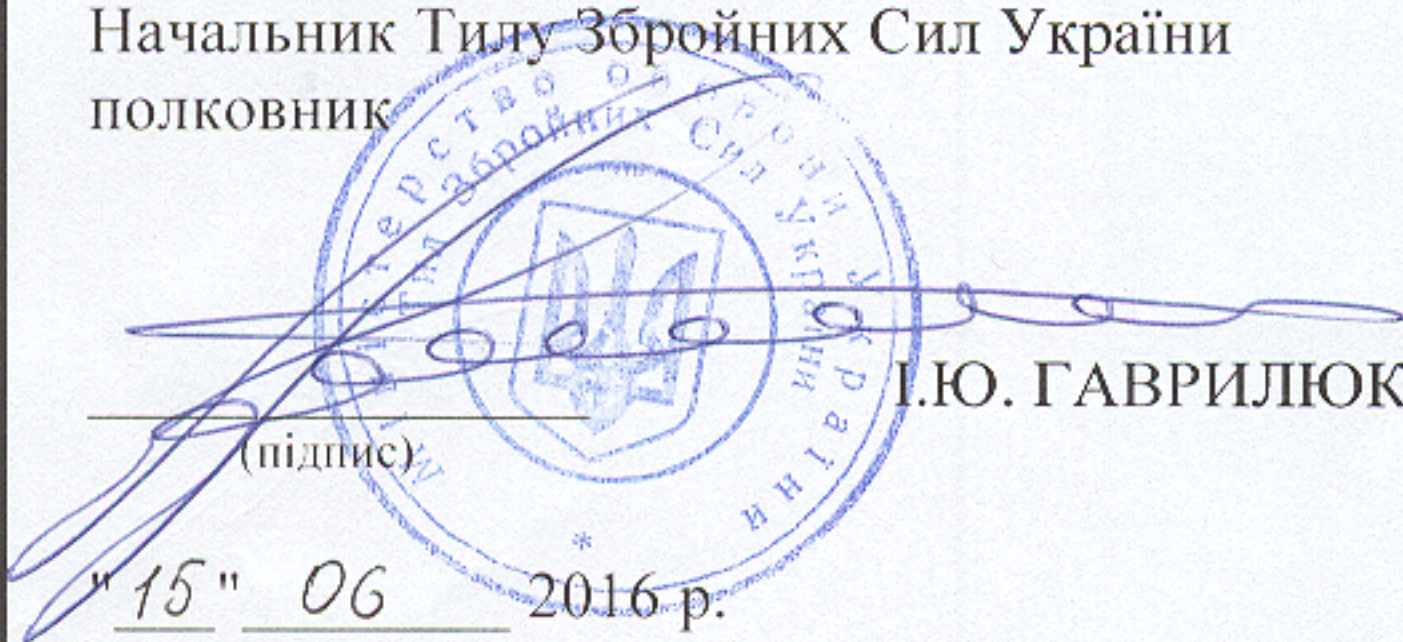

І.Ю. ГАВРИЛЮК

РОЗРОБЛЕНО  
Начальник Центру розвитку та  
супроводження матеріального  
забезпечення Збройних Сил України  
приволновий



Д.О.МАРЧЕНКО

ПОГОДЖЕНО  
Начальник Центрального санітарно-  
епідеміологічного управління Міністерства  
оборони України  
майор медичної служби



С.Л. ЛИТОВКА

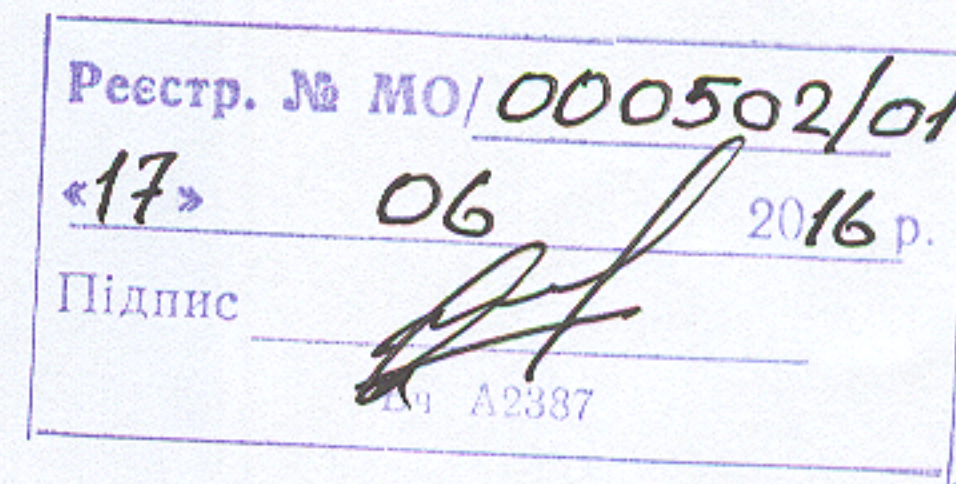

ПОГОДЖЕНО  
Начальник Центру стандартизації та  
кодифікації Міністерства оборони України  
полковник



О.Ю. КУМЕДА

Підп. та дата
Зам. інв. №
Інв. № дубл.
Підп. та дата
Інв. № підл.

## ЗМІСТ

		С.
	Зміст	2
	Загальні положення	3
1	Технічні вимоги	4
1.1	Технічні характеристики виробу	4
1.2	Комплект поставки	4
2	Основні параметри	4
2.1	Розміри виробу	4
2.2	Види виробу	5
2.3	Конструкція	5
2.4	Лінійні виміри	5
2.5	Зовнішній вигляд	5
2.6	Вимоги до матеріалів	5
2.7	Основні вимоги до виготовлення та готового виробу	6
2.8	Маркування	7
2.9	Пакування	8
3	Санітарно-гігієнічні вимоги	8
4	Вимоги безпеки та охорони довкілля	8
5	Правила приймання	9
6	Методи контролю	9
7	Транспортування та зберігання	9
8	Гарантії виробника	9
	Додаток А1 Перелік документів, на які є посилання	10
	Додаток А2 Національні номенклатурні номери виробу	12
	Додаток Б1 Лінійні виміри виробу	13
	Додаток Б2 Позначення деталей виробу	14
	Додаток Б3 Класифікація строчок	15
	Додаток Б4 Ескізи лекал деталей виробу	16
	Додаток Б5 Відповідність розмірів виробу розмірам НАТО	17
	Додаток В Вимоги до матеріалів	18
	Додаток Г Контроль лінійних вимірів	20
	Аркуш реєстрації змін	22

Підп. та дата	
Зам. інв. №	
Інв. № дубл	
Підп. та дата	
Інв. № правд.	

**ТУ 14.1-107-00034022-2016**

Змін	Лист	№ докум.	Підп.	Дата
	Розроб.	Головкова О.В.		
	Перев.	Малій А.О.		
	Нач. від.	Єлькін Є.Г.		
	Н. контр.			
	Затв.	Марченко Д.О.		

**Кальсони зимові  
(КЗ)**

Літ.	Аркуш	Аркушеів
	2	22
<b>МО України</b>		

## ЗАГАЛЬНІ ПОЛОЖЕННЯ

Ці технічні умови (далі – ТУ) поширюються на Кальсьони зимові (скорочено КЗ, далі за текстом – виріб), а також на їх складові частини та матеріали.

Виріб входить до складу бойового єдиного комплекту (БСК) військовослужбовців Збройних Сил України та призначений для експлуатації військовослужбовцями Збройних Сил України, інших військових формувань, правоохоронних органів.

Виріб призначений для експлуатації в холодну пору року для утеплення нижніх кінцівок, забезпечує вивід вологи з поверхні тіла назовні.

Основним замовником є Міністерство оборони України.

Виготовляється у семи розмірах, трьох зростах та чотирьох видах.

Національні номенклатурні номери (скорочено - ННН) виробу викладені в Додатку А2.

Ці ТУ не можуть бути повністю або частково відтворені, тиражовані і поширені організаціями або приватними особами без дозволу Міністерства оборони України.

Ці ТУ придатні для цілей оцінки відповідності.

Технічні умови ТУ 14.1-107-00034022-2016 підлягають регулярній перевірці, але не рідше одного разу на п'ять років після надання їм чинності чи останньої перевірки, якщо не виникає потреби перевірити їх раніше у разі прийняття нормативно-правових актів, відповідних національних (міждержавних) стандартів та інших нормативних документів, якими регламентовано інші вимоги, ніж ті, що встановлені у цих ТУ.

Приклад запису позначення виробу при замовленні:

«Кальсьони зимові – К.З розмір X/Y вид Z» ТУ 14.1-107-00034022-2016. Де «X/ Y» – розмір /зріст виробу відповідно до пункту 2.1 цих ТУ, «Z» – вид виробу відповідно до пункту 2.3 цих ТУ.

					ТУ 14.1-107-00034022-2016	Арк.
						3
Змін.	Арк.	№ докум.	Підп.	Дата		

## 1 Технічні вимоги

### 1.1 Технічні характеристики виробу

Виріб (див. рис. 1) за конструкцією, розмірами, зовнішнім виглядом, номенклатурою матеріалів та якістю виготовлення повинен відповідати вимогам цих ТУ та зразку-еталону, затвердженому в установленому порядку згідно з ВСТ 01.301.001-2009.

### 1.2 Комплект поставки

Виріб поставляється у складі комплекту «Білизни для холодної погоди» разом з Сорочкою зимовою (ТУ 14.1-106-00034022-2016) та пакувальним мішком, призначеним для зберігання комплекту та його прання.

## 2 Основні параметри

### 2.1 Розміри виробу

2.1.1 За розмірами виріб повинен відповідати Таблиці 2.1 цих ТУ. Відсоткове співвідношення розмірів виробів, які замовляються, встановлюється замовником.

Таблиця 2.1 — Позначення розмірів виробу

Зріст, см	Обхват грудей, см (розмір комплекту)						
	78-86 (XS)	86-94 (S)	94-102 (M)	102-110 (L)	110-118 (XL)	118-126 (2XL)	126-134 (3XL)
149-167 (short)	<b>XS/S<sup>2)</sup></b>	<b>S/S<sup>2)</sup></b>	<b>M/S<sup>2)</sup></b>	<b>L/S<sup>2)</sup></b>	<b>XL/S<sup>2)</sup></b>	<b>-<sup>1)</sup></b>	<b>-<sup>1)</sup></b>
167-185 (regular)	<b>-<sup>1)</sup></b>	<b>S/R<sup>3)</sup></b>	<b>M/R<sup>3)</sup></b>	<b>L/R<sup>3)</sup></b>	<b>XL/R<sup>3)</sup></b>	<b>2XL/R<sup>3)</sup></b>	<b>3XL/R<sup>3)</sup></b>
185-203 (long)	<b>-<sup>1)</sup></b>	<b>-<sup>1)</sup></b>	<b>M/L<sup>4)</sup></b>	<b>L/L<sup>4)</sup></b>	<b>XL/L<sup>4)</sup></b>	<b>2XL/L<sup>4)</sup></b>	<b>3XL/L<sup>4)</sup></b>

**Примітка 1.** Вироби інших розмірів та зростів можуть виготовлятися за вимогою замовника.

**Примітка 2.** XS/S – extra-small/short, S/S – small/short, M/S – medium/short, L/S – large/short, XL/S – extra-large/short;

**Примітка 3.** S/R – small/regular; M/R – medium/regular; L/R – large/regular; XL/R – extra-large/regular, 2XL/R – 2 extra-large/regular; 3XL/R – 3 extra-large/regular;

**Примітка 4.** M/L – medium/long; L/L – large/long; XL/L – extra-large/long; 2XL/L – 2 extra-large/long; 3XL/L – 3 extra-large/long.

2.1.2 Відповідність розмірів виробу розмірам НАТО наведено у Таблиці Б5.1 Додатку Б5.

										Арк.
										4
Змін.	Арк.	№ докум.	Підп.	Дата	ТУ 14.1-107-00034022-2016					

## 2.2 Види виробу

Виріб виготовляється в чотирьох видах, які відрізняються один від одного кольором основного матеріалу. Види виробу визначені у Таблиці 2.2.

Таблиця 2.2 — Кольори видів виробу

Вид виробу	Назва кольору	Варіант: Pantone
Вид 1	FS 20150 Coyote 476/498	PANTONE TPX: 19-1034; 18-0840; 18-0832; 18-0830
Вид 2	FS 34089/34151 Olive green	PANTONE TPX: 19-0419; 18-0322; 18-0426
Вид 3	FS 37030 Black	PANTONE TPX: 19-5708
Вид 4	FS 15050 Blue Angels	PANTONE TPX: 19-4110; 19-4024; 19-4028; 19-4014

## 2.3 Конструкція

2.3.1 За конструкцією виріб (відповідно до ГОСТ 17037) є кальсонами з гладкопофарбованого трикотажного полотна.

2.3.2 Виріб складається з передніх та задніх половинок, ластовиці та вшиті еластичної тасьми.

2.3.3 Бічний шов фігурний, вигнутий, на рівні коліна в сторону задньої половинки.

2.3.4 Деталь ластовиці переходить на шов сидіння.

2.3.5 Пояс суцільнокросний з передніми, задніми половинками, з обробленою тасьмою.

## 2.4 Лінійні виміри

За лінійними вимірами виріб повинен відповідати вимірам, наведеним у Таблиці Б1.1 Додатку Б1.

## 2.5 Зовнішній вигляд

За зовнішнім виглядом виріб повинен відповідати зразку-еталону та вигляду на рис.1.

## 2.6 Вимоги до матеріалів

2.6.1 Основним матеріалом виробу є гладкопофарбоване трикотажне полотно, яке вироблено на в'язальному обладнанні спеціальним переплетенням джерсі із застосуванням мікрОВОлокна. За якісними показниками матеріал повинен відповідати вимогам, які наведені у Таблиці В.1, Таблиці В.2. Додатку В.

2.6.2 Тасьма еластична, яка використовується в поясі виробу має ширину (30±2) мм та повинна відповідати вимогам ДСТУ 2038.

2.6.3 Всі шви виконуються армованими поліефірними або поліамідними нитками в тоні, який гармонує з кольором основного матеріалу, щільністю не нижче 50 текс. та відповідають вимогам ГОСТ 6309. Всі кінці швів, а також розриви швів, фіксуються зворотнім стібком або закріпкою.

2.6.4 Відхилення кольорів виробу або деяких з компонентів виробу мають бути погоджені та затверджені замовником.

2.6.5 За згодою замовника, при виготовленні виробу, допускається застосування інших матеріалів, за якістю не нижче перелічених в пункті 2.6. та вказаних у Додатку В.

2.6.6 Замовник може висувати додаткові вимоги до якості матеріалу.

					ТУ 14.1-107-00034022-2016	Арк.
						5
Змін.	Арк.	№ докум.	Підп.	Дата		



Рисунок 1 — Зовнішній вигляд виробу

## 2.7 Основні вимоги до виготовлення та готового виробу

2.7.1 Виріб виготовляють відповідно до вимог цих ТУ.

2.7.2 Класифікація та види стібків, строчок і швів, що застосовуються – згідно ДСТУ ISO 4916.

2.7.3 Класифікація строчок виробу та їх розміщення вказані в Додатку Б3.

2.7.4 Позначення деталей виробу, ескізи лекал деталей виробу надано в Додатку Б2 та Додатку Б4.

2.7.5 При узгодженні з замовником допускається змінювати методи обробки без зміни зовнішнього вигляду і параметрів виробу.

2.7.6 Виріб виготовляється без поділу на гатунки, при цьому повинен відповідати вимогам, що пред'являються до виробів першого гатунку.

2.7.7 Пояс виробу обробляється швом впідгін з відкритим зрізом на відстані  $(35\pm 3)$  мм від краю.

2.7.8 Низ виробу обробляється швом впідгін з відкритим зрізом на відстані  $(25\pm 3)$  мм від краю.

					ТУ 14.1-107-00034022-2016	Арк.
Змін.	Арк.	№ докум.	Підп.	Дата		6

2.7.9 Експлуатація готового виробу повинна відповідати наступним вимогам:

- прання ручне або машинне без використання відбілюючих чи пом'якшуючих засобів при максимальному температурному режимі 30 °С нейтральними рідкими або гелеподібними миючими засобами;
- віджим при мінімальних обертах;
- відбілювання заборонено;
- прасування заборонено;
- хімічне чищення заборонено;
- сушка без віджиму у вертикальному положенні.

2.7.10 Виріб повинен використовуватися відповідно до призначення, зазначеного в цих ТУ.

## 2.8 Маркування

2.8.1 Маркування виробу повинно відповідати вимогам цих ТУ.

2.8.2 Для маркування готового виробу повинна застосовуватися етикетка виробу.

2.8.3 На етикетку виробу (див. рис. 2) наноситься наступна інформація:

- назва виробу;
- назва комплекту;
- ННН: (національний номенклатурний номер);
- розмір НАТО;
- сировинний склад;
- номер договору/контракту МОУ;
- номер партії;
- дата виготовлення у форматі - мм.рррр (мм - номер місяця, рррр - рік);
- назва виробника, країна виробництва;
- напис «ВЛАСНІСТЬ ЗСУ, НЕ ДЛЯ ПРОДАЖУ»;
- емблема Збройних Сил України;
- скорочена назва;
- розмір виробу;
- вид виробу;
- піктограма розміру, виконана у відповідності до ДСТУ EN 13402-1;
- символи по догляду за виробом, згідно з ДСТУ ISO 3758.

2.8.4 Етикетка виробу має білий колір. Написи на етикетці мають чорний колір.

2.8.5 Інформація, що міститься на етикетці, повинна легко читатися протягом усього терміну експлуатації виробу.

					ТУ 14.1-107-00034022-2016	Арк.
						7
Змін.	Арк.	№ докум.	Підп.	Дата		





Рисунок 2 — Зовнішній вигляд етикетки виробу та її розміри

- 2.8.6 Інформація на етикетці повинна бути нанесена державною мовою друкованим способом.
- 2.8.7 Етикетка виробу повинна бути виготовлена зі стійкого до зносу поліестрового або поліамідного матеріалу з поверхневою щільністю не менше ніж 50г/м<sup>2</sup>.
- 2.8.8 Етикетка виробу кріпиться позаду виробу з виворітної сторони у шві обробки поясу.

## 2.9 Пакування

- 2.9.1 Пакування виробу повинно відповідати вимогам цих ТУ та вимогам ГОСТ 3897.
- 2.9.2 Кожен виріб в комплекті з Сорочкою зимовою (ТУ 14.1-106-00034022-2016) повинен пакуватись в пакувальний мішок та пакет із поліетиленової плівки (згідно ГОСТ 10354). На кожному пакувальному мішку закріплюється товарний ярлик. Пакети закриваються в будь-який спосіб, що забезпечує збереження виробу при транспортуванні та зберіганні.
- 2.9.3 Група комплектів виробів по 20 штук повинна пакуватись в окрему картонну упаковку, яка відповідає ГОСТ 7933 та ГОСТ 13514, з відповідним позначенням інформації згідно ГОСТ 14192 та тієї, що зазначена у пакувальному листі.
- 2.9.4 До кожної картонної упаковки вкладається пакувальний лист.
- 2.9.5 Особливі вимоги до пакування встановлюються замовником.

## 3 Санітарно-гігієнічні вимоги

- 3.1 Виріб повинен відповідати Державним санітарним нормам та правилам “Матеріали та вироби текстильні, шкіряні і хутрові. Основні гігієнічні вимоги”, затвердженими наказом Міністерства охорони здоров’я України від 29.12.2012 №1138.
- 3.2 Виробник зобов’язаний отримати та надати замовнику позитивний висновок санітарно-епідеміологічної експертизи на сировину та матеріали з яких виготовляється виріб, або на виріб в цілому, згідно наказу Міністерства охорони здоров’я України від 09.10.2000 №247.

## 4 Вимоги екологічної безпеки

- 4.1 Безпека використання виробу гарантується дотриманням вимог нормативних документів з питань екологічної безпеки на сировину та матеріали, застосовані для виготовлення виробу або на виріб в цілому.
- 4.2 Виріб не повинен чинити шкідливого впливу на організм людини та навколишнє природне середовище.

										Арк.
										8
Змін.	Арк.	№ докум.	Підп.	Дата	ТУ 14.1-107-00034022-2016					

## **5 Правила приймання**

**5.1** Приймання виробу проводять згідно вимог цих ТУ та вимог Договору замовника про поставку та вимог ГОСТ 9173.

## **6 Методи контролю**

**6.1** Методи контролю якості проводять згідно вимог цих ТУ та вимог Договору замовника про поставку та вимог ГОСТ 4103.

**6.2** Контроль лінійних вимірів виробу проводиться згідно Додатку Г.

**6.3** Постачальник повинен надати висновки та протоколи випробувань на виріб відповідно до того переліку стандартів та параметрів, що передбачені у цих ТУ і визначають характеристики сировини та матеріалів з яких виготовлений виріб.

**6.4** В разі відсутності в Україні акредитованих лабораторій або відсутності методик проведення вимірювань, за деякими стандартами, зазначеними в цих ТУ, при узгодженні з замовником допускається проводити вимірювання згідно інших, діючих в Україні стандартів, які дозволяють встановити показники зіставні з вимогами відсутніх акредитованих лабораторій або методик проведення вимірювань.

## **7 Транспортування та зберігання**

**7.1** Транспортування та зберігання готових виробів повинно проводитися відповідно до вимог ГОСТ 3897.

**7.2** Зберігання виробів здійснюється в складських сухих, чистих, добре вентильованих приміщеннях при температурі від 5 °С до 25 °С і відносній вологості повітря від 60 % до 65 %. Зберігаються на стелажах або дерев'яних настилах штабелями максимальною висотою 4,5 м.

**7.3** Спеціальні правила і терміни зберігання: вироби повинні бути захищені від потрапляння прямих сонячних променів, впливу пари, газів і хімічних речовин.

**7.4** Термін періодичного огляду, контролю, переконсервації - не встановлюється.

## **8 Гарантії виробника**

**8.1** Виробник забезпечує відповідність якості виробу вимогам цих ТУ та гарантує термін експлуатації не менше одного року з дати її початку, при дотриманні умов експлуатації, транспортування та зберігання.

**8.2** Гарантійний термін зберігання – 5 років від дати виготовлення при умові дотримання умов транспортування та зберігання.

**8.3** За згодою виробника та замовника можлива зміна правил обчислювання гарантійних термінів у договірних документах.

					<b>ТУ 14.1-107-00034022-2016</b>	Арк.
						9
Змін.	Арк.	№ докум.	Підп.	Дата		

**ДОДАТОК А1**  
(обов'язковий)

**Перелік документів, на які є посилання**

Таблиця А1.1

Познака НД	Назва НД	Номер пункту (підпункту), в якому наведено посилання на НД
1	2	3
ДСТУ 4057	Матеріали текстильні. Метод ідентифікації волокон	В
ДСТУ ISO 4916-2005	Матеріали текстильні. Типи швів. Класифікація і термінологія (ISO 4916:1991, IDT)	2.7.2, Б3
ДСТУ EN 13402-1:2009	Одяг. Позначки розмірів. Частина 1. Терміни, визначення понять та вимірювання розмірів тіла (EN 13402-1:2001, IDT)	2.8.3
ДСТУ ISO 105-С06:2009	Матеріали текстильні. Визначення тривкості фарбування. Частина С06. Метод визначення тривкості фарбування до прання в домашніх умовах і пральнях	В
ДСТУ ISO 105-Е04:2009	Матеріали текстильні. Визначення тривкості фарбування. Частина Е04. Метод визначення тривкості фарбування до поту (ISO 105-Е04:1994, IDT)	В
ДСТУ ISO 6330-2001/ГОСТ ИСО 6330-2002	Текстиль. Методи домашнього прання та сушіння для випробовування текстильних матеріалів (ISO 6330:1984, IDT; ГОСТ ИСО 6330-2002, IDT)	В
ДСТУ ISO 105-Х12:2009	Матеріали текстильні. Визначення тривкості фарбування. Частина Х12. Метод визначення тривкості фарбування до тертя (ISO 105-Х12:2001, IDT)	В
ДСТУ ISO 5077-2001	Матеріали текстильні. Метод визначання зміни лінійних розмірів після прання та сушіння	В
ДСТУ ISO 12945-2:2005	Матеріали текстильні. Визначення схильності тканини до поверхневої заворсованості поверхні та пілінгованості. Частина 2. Модифікований метод Мартиндайля (ISO 12945-2:2000, IDT)	В
ДСТУ ISO 9237-2003	Текстиль. Тканини. Визначання повітропроникності (ISO 9237:1995, IDT)	В
ДСТУ ISO 3758:2005	Матеріали текстильні. Маркування символами щодо догляду (ISO 3758:1991, IDT)	2.8.3
ДСТУ EN 12127:2009	Матеріали текстильні. Тканини. Визначення маси на одиницю площі з використанням малих проб (EN 12127:1997, IDT)	В
ДСТУ ГОСТ 3816:2009 (ISO 811-81)	Полотна текстильные. Методы определения гигроскопических и водоотталкивающих свойств (ГОСТ 3816-81 (ИСО 811-81), IDT)	В

					<b>ТУ 14.1-107-00034022-2016</b>	Арк.
						10
Змін.	Арк.	№ докум.	Підп.	Дата		

Продовження таблиці А.1.1		
1	2	3
ВСТ 01.301.001-2009	Военный стандарт «Система разработки и постановки на производство предметов вещевого имущества. Основные положения»	1.1
ГОСТ 25617-83	Ткани и изделия льняные, полульняные, хлопчатобумажные и смешанные. Методы химических испытаний	В
ГОСТ 3897-87	Изделия трикотажные. Маркировка, упаковка, транспортирование и хранение	2.9.1,7.1
ГОСТ 17037-85	Изделия швейные и трикотажные. Термины и определения	2.4.1
ГОСТ 6309-93	Нитки швейные хлопчатобумажные и синтетические. Технические условия	2.7.3
ГОСТ 10354-82	Пленка полиэтиленовая. Технические условия	2.10.2
ГОСТ 8847-85	Полотна трикотажные. Методы определения разрывных характеристик и растяжимости при нагрузках меньше разрывных	В
ГОСТ 14192-96	Маркировка грузов	2.10.3
ГОСТ 4103-82	Изделия швейные. Методы контроля качества	6.1
ГОСТ 13514-93	Ящики из гофрированного картона для продукции легкой промышленности. Технические условия	2.10.3
ГОСТ 7933-89	Картон для потребительской тары. Общие технические условия	2.10.3
ГОСТ 9173-86	Изделия трикотажные. Правила приемки.	5.1
ДСТУ 2038-92	Стрічки і тасьми ремінні. Загальні технічні умови	2.6.2
Наказ МОЗ України від 09.10.2000 №247	“Про затвердження Тимчасового порядку проведення державної санітарно-гігієнічної експертизи”	3.2
Наказ Міністерства охорони здоров'я України від 29.12.2012 №1138	Матеріали та вироби текстильні, шкіряні і хутрові. Основні гігієнічні вимоги	3.1

**ДОДАТОК А2**  
(обов'язковий)

**Національні номенклатурні номери виробу**

Таблиця А2.1 — Національні номенклатурні номери виробу

Зріст, см	Обхват грудей, см (розмір)			
	78-86 (XS)	86-94 (S)	94-102 (M)	102-110 (L)
<b>Вид 1</b>				
149-167 (short)	8415610122094	8415610122300	8415610122299	8415610122298
167-185 (regular)	-	8415610122296	8415610122295	8415610122294
185-203 (long)	-	-	8415610122303	8415610122302
<b>Вид 2</b>				
149-167 (short)	8415610122248	8415610122091	8415610122089	8415610122086
167-185 (regular)	-	8415610122090	8415610122088	8415610122085
185-203 (long)	-	-	8415610122087	8415610122084
<b>Вид 3</b>				
149-167 (short)	8415610122316	8415610122315	8415610122314	8415610122313
167-185 (regular)	-	8415610122309	8415610122311	8415610122308
185-203 (long)	-	-	8415610122310	8415610122307
<b>Вид 4</b>				
149-167 (short)	8415610122285	8415610122284	8415610122237	8415610122236
167-185 (regular)	-	8415610122234	8415610122176	8415610122122
185-203 (long)	-	-	8415610122111	8415610122110

Таблиця А2.2 — Національні номенклатурні номери виробу

Зріст, см	Обхват грудей, см (розмір)		
	110-118 (XL)	118-126 (2XL)	126-134 (3XL)
<b>Вид 1</b>			
149-167 (short)	8415610122297	-	-
167-185 (regular)	8415610122305	8415610122304	8415610122293
185-203 (long)	8415610122301	8415610122290	8415610122286
<b>Вид 2</b>			
149-167 (short)	8415610122083	-	-
167-185 (regular)	8415610122082	8415610122079	8415610122072
185-203 (long)	8415610122081	8415610122078	8415610122071
<b>Вид 3</b>			
149-167 (short)	8415610122312	-	-
167-185 (regular)	8415610122292	8415610122288	8415610122105
185-203 (long)	8415610122291	8415610122289	8415610122287
<b>Вид 4</b>			
149-167 (short)	8415610122235	-	-
167-185 (regular)	8415610122121	8415610122120	8415610122112
185-203 (long)	8415610122109	8415610122106	8415610122104

**ДОДАТОК Б1**  
**Лінійні виміри виробу**

Таблиця Б1.1 — Лінійні виміри виробу

Найменування місць вимірювання	Познач.	Зріст	Розмір виробу							Допуски, см
			XS	S	M	L	XL	2XL	3XL	
Довжина по боку виробу, см.	<b>a</b>	S	92,0	92,0	92,0	92,0	92,0	92,0	92,0	±1,5
		R	100,0	100,0	100,0	100,0	100,0	100,0	100,0	
		L	108,0	108,0	108,0	108,0	108,0	108,0	108,0	
Ширина по лінії талії, см.	<b>b</b>	S-L	29,0	32,0	35,0	38,0	42,0	46,0	50,0	+1,0 -1,5
Ширина на рівні лінії стегон, см	<b>c</b>	S-L	38,0	40,0	42,0	44,0	47,0	50,0	53,0	±1,5
Довжина крокового шва виробу, см.	<b>d</b>	S	68,5	68,0	67,5	67,0	66,5	66,0	65,5	±1,5
		R	75,5	75,0	74,5	74,0	73,5	73,0	72,5	
		L	82,5	82,0	81,5	81,0	80,5	80,0	79,5	
Ширина по низу штанини, см	<b>e</b>	S	9,0	9,5	9,5	10,0	10,0	10,5	10,5	±1,0
		R	10,0	10,5	10,5	11,0	11,0	11,5	11,5	
		L	11,0	11,5	11,5	12,0	12,0	12,5	12,5	
Ширина на рівні стегна	<b>f</b>	S	22,0	23,5	25,0	26,5	28,0	29,5	31,0	±1,0
		R	22,5	24,0	25,5	27,0	28,5	30,0	31,5	
		L	23,0	24,5	26,0	27,5	29,0	30,5	32,0	

**Примітка.** Контроль лінійних вимірів згідно Додатку Г.

					<b>ТУ 14.1-107-00034022-2016</b>	Арк.
						13
Змін.	Арк.	№ докум.	Підп.	Дата		

**ДОДАТОК Б2**  
**Позначення деталей виробу**

Позначення	Найменування деталі
1	Передня половинка
2	Задня половинка
3	Ластовиця



Рисунок Б2.1 — Позначення деталей виробу

**ДОДАТОК Б3**  
**Класифікація строчок при виготовленні виробу**

Таблиця Б3.1 — Строчки виробу, згідно ДСТУ ISO 4916

Позначення	Назва строчки
1	Шестиниткова чотириохлінійна ланцюгова пласка (код стібка 607)
2	Трьохниткова двохлінійна ланцюгова (код стібка 406)
3	Закріпкова (код стібка 304)

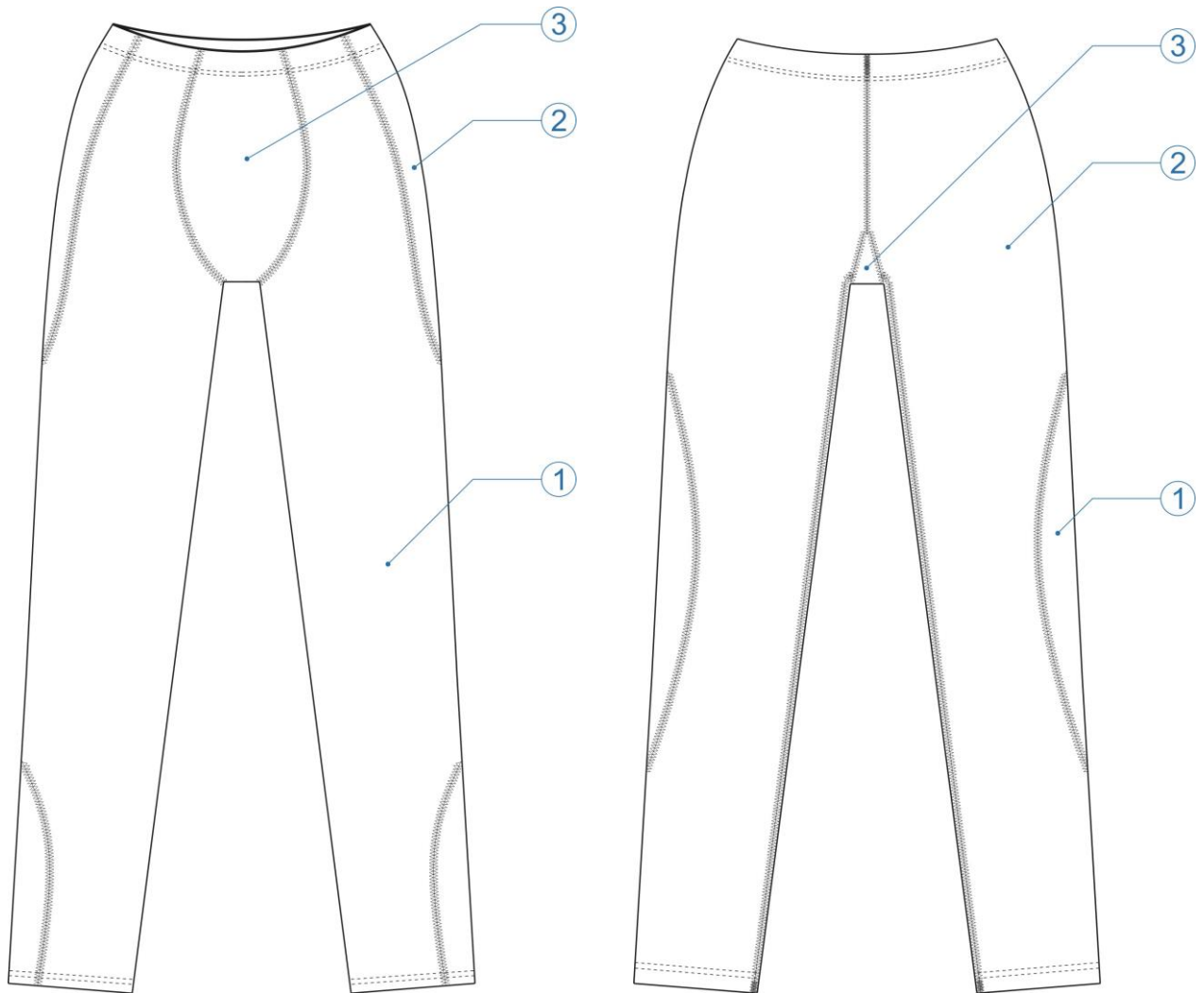

Рисунок Б3.1 — Позначення строчок виробу



**ДОДАТОК Б4**  
**Ескізи лекал деталей виробу еталонного розміру M/R**

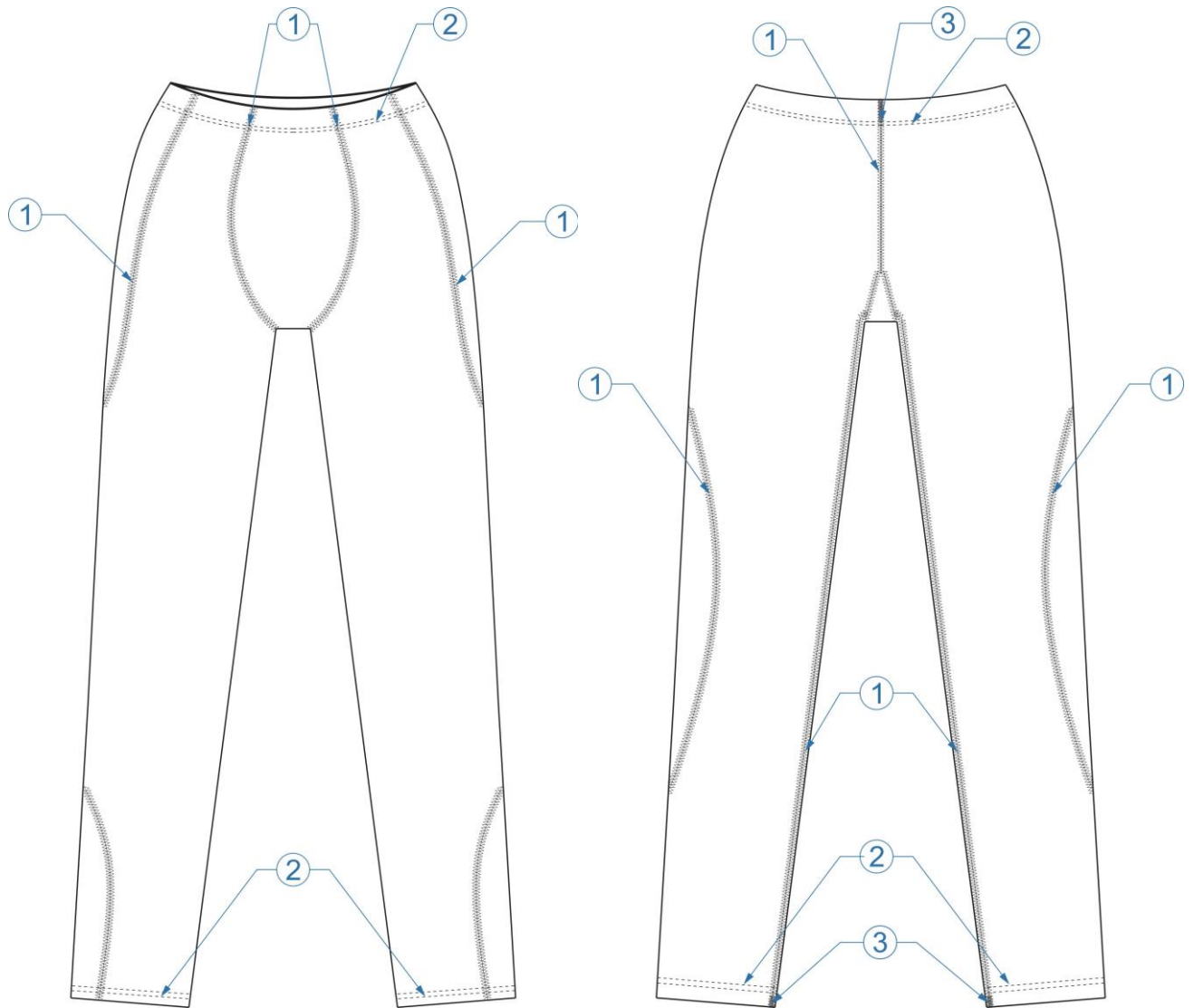

Рисунок Б4.1 — Ескізи лекал деталей виробу

					ТУ 14.1-107-00034022-2016	Арк.
Змін.	Арк.	№ докум.	Підп.	Дата		16

**ДОДАТОК Б5**  
**Відповідність розмірів виробу розмірам НАТО**

Таблиця Б5.1 — Відповідність розмірів виробу розмірам НАТО

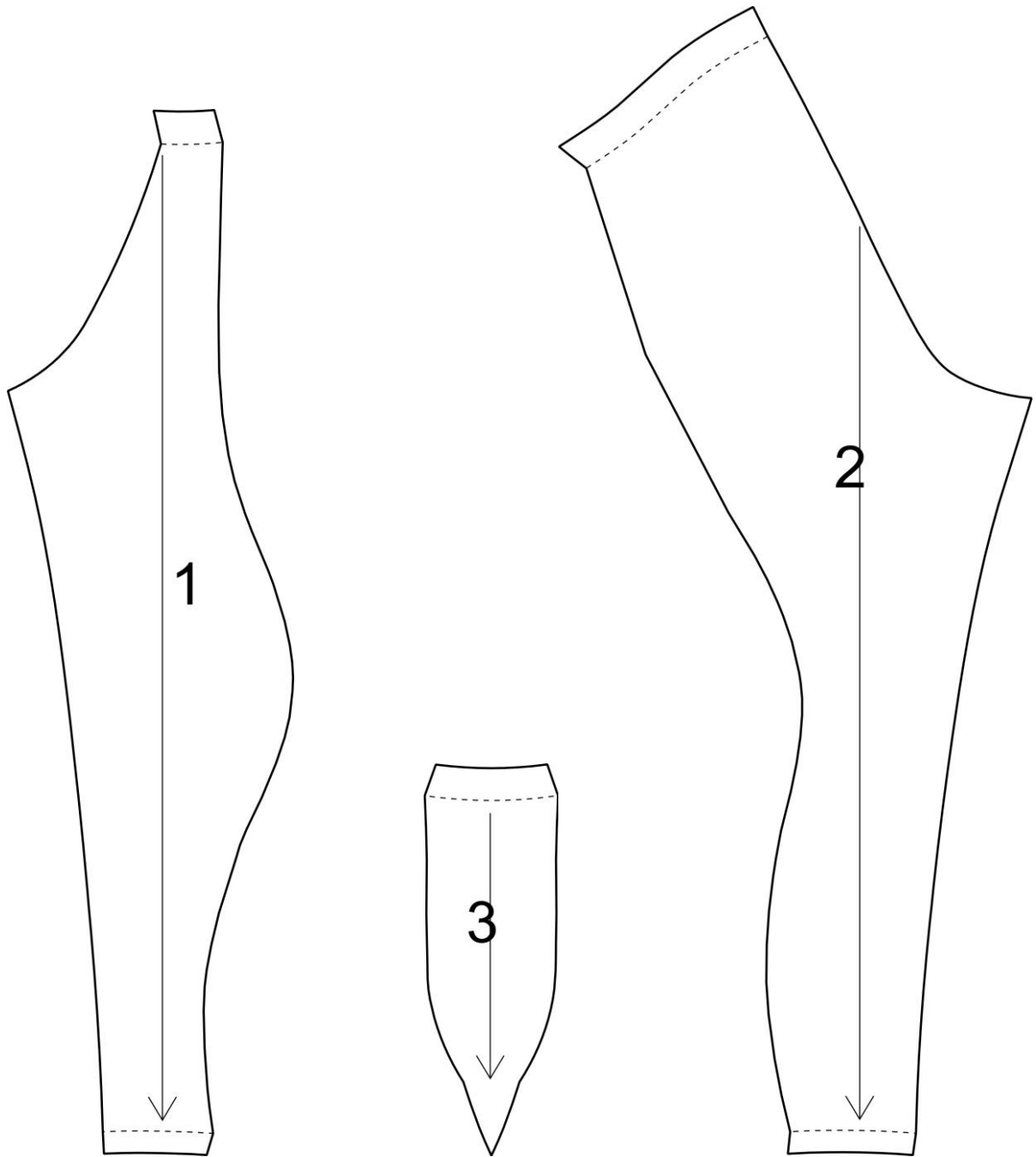
Зріст, см	Розмір, см						
	XS	S	M	L	XL	2XL	3XL
Short	7886/4967	8694/4967	9402/4967	0210/4967	1018/4967	-	-
Regular	-	8694/6785	9402/6785	0210/6785	1018/6785	1826/6785	2634/6785
Long	-	-	9402/8503	0210/8503	1018/8503	1826/8503	2634/8503

					<b>ТУ 14.1-107-00034022-2016</b>	Арк.
Змін.	Арк.	№ докум.	Підп.	Дата		17

**ДОДАТОК В**  
**Вимоги до матеріалів**

Таблиця В.1 — Гладкопофарбоване трикотажне полотно

Найменування показника	Од. вим.	Значення показників	Нормативна документація
Склад сировини: – поліестер – поліуретан (еластан)	%	93±3 7±3	ДСТУ 4057
Поверхнева щільність	г/м <sup>2</sup>	225±20	ДСТУ EN 12127
Розривне зусилля, не менше (по петельним стовпчикам)	Н	230	ГОСТ 8847
Зміна лінійних розмірів після мокрих обробок по петельних стовпчиках/ рядках, (опції прання: 1) IV/ метод сушіння Е, а) 66±5 °С), не більше	%	5/5	ДСТУ ISO 5077 ДСТУ ISO 6330
Розтяжність - по рядках, не менше - по стовпчиках, не менше	%	20±5 45±5	ГОСТ 8847
Повітропроникність, не менше	дм <sup>3</sup> /(м <sup>2</sup> ·с)	300	ДСТУ 3823
Гігроскопічність (при вологості 100%), не більше	%	2	ДСТУ ГОСТ 3816 (ISO 811-81)
Вміст вільного і здатного частково виділятися формальдегіду	мкг/г	25	ГОСТ 25617
Схильність до пілінгування (2000 циклів), не менше	бал	4	ДСТУ ISO 12945-2
Ступінь тривкості пофарбування до фізико-хімічних впливів:			
прання (зміна початкового пофарбування/ забарвлення білого бавовняного матеріалу), не менше	бал	4/4	ДСТУ ISO 105-C06
сухого тертя (забарвлення білого бавовняного матеріалу), не менше	бал	4	ДСТУ ISO 105-X12
вологе тертя (забарвлення білого бавовняного матеріалу), не менше	бал	4	ДСТУ ISO 105-X12
“поту”, (зміна початкового пофарбування/ забарвлення білого бавовняного матеріалу), не менше	бал	4/4	ДСТУ ISO 105-E04

Таблиця В.2 — Полотно трикотажне круглов'язальне, переплетення – джерсі з в'язанням футерованої нитки.

Параметри клітки, рис.В.1.		Допуск, мм
По петельних рядках ( $x+z$ ), мм	5,6	$\pm 0,6$
По петельним стовпчикам ( $y+z_1$ ), мм	5,5	$\pm 0,3$
<b>h</b> , мм	2,5	$\pm 0,5$
Співвідношення кількості елементів плетіння		
Ворсовані петлі: по рядках	5-6	
по стовпчиках	6-7	
Петлі без ворсу (рядки, стовпчики)	1-2	
На 100 мм наявна кількість кліток з пробілами		
По петельних рядках	16-20	
По петельним стовпчикам	15-19	

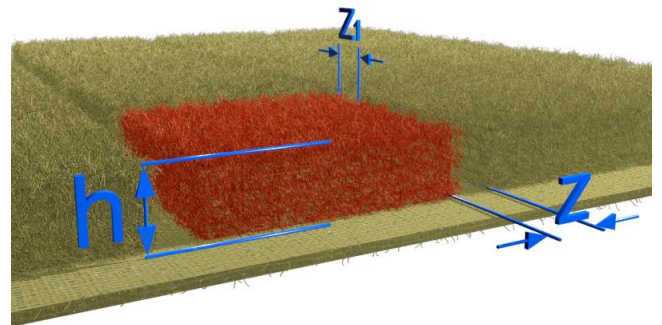
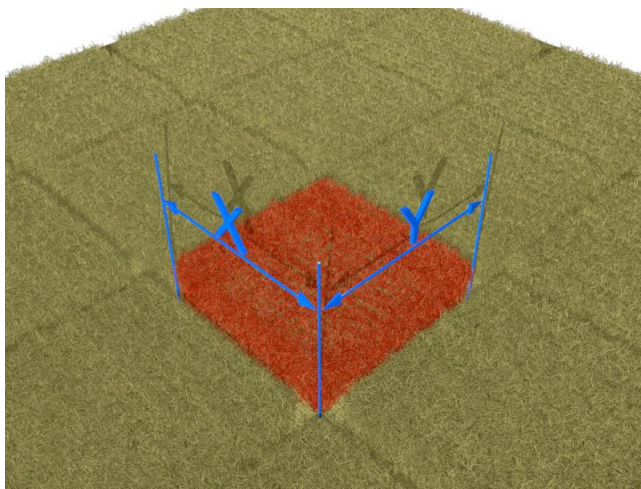

**x** – ширина клітки по петельних рядках  
**y** – довжина по петельних стовпчиках  
**h** – висота ворсу клітки  
**z** – довжина по петельним стовпчикам  
**z<sub>1</sub>** – ширина по петельним рядкам

Рисунок В.1 — Параметри клітки

## Додаток Г Контроль лінійних вимірів

Виміри виробу (а, с, d, е, f) проводяться на рівно викладеному та розкладеному на столі виробі (див. рис. Г.1, Г.3).

Довжина по боку виробу (**a**) вимірюється по бічному згину від верхнього краю поясу до низу виробу.

Ширина на рівні лінії стегон (**c**) вимірюється між бічними згинами посередині через точку (**A**).

Довжина крокового шва (**d**) вимірюється по кроковому згину від шва вшивання ластовиці (**B**) до низу виробу.

Ширина по низу штанини (**e**) вимірюється по прямій по низу виробу.

Ширина на рівні стегна (**f**) вимірюється по прямій від (**B**) перпендикулярно бічному згину.

Вимір виробу - ширина по лінії талії (**b**) проводиться на рівно викладеному виробі (див. рис. Г.2), складеному вдвоє урівнюючи пояс по верхньому краю, вимірюється по прямій по поясу між бічними згинами.

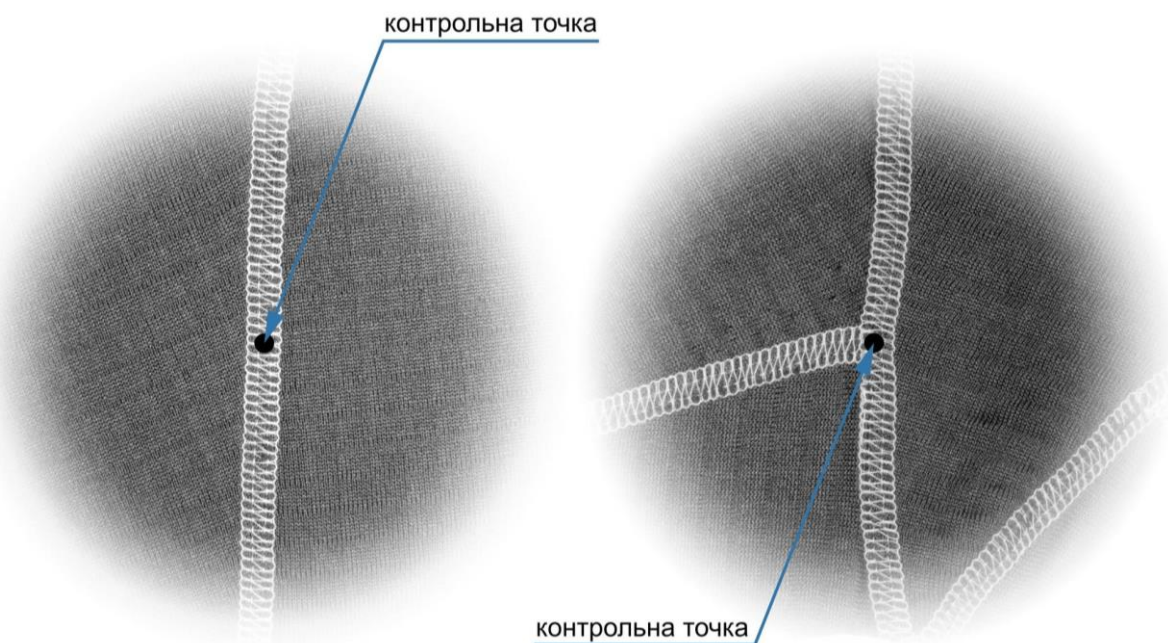

Примітка. Контрольна точка знаходиться по середині шва (див. рис.Г1.).

Рисунок Г.1 — Визначення контрольної точки



Рисунок Г.2 — Контроль лінійного виміру (b)

					ТУ 14.1-107-00034022-2016	Арк. 20
Змін.	Арк.	№ докум.	Підп.	Дата		

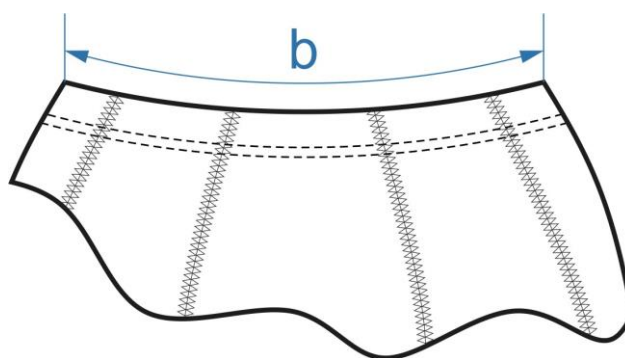

Рисунок Г.3 — Контроль лінійних вимірів

Змін.	Арк.	№ докум.	Підп.	Дата

ТУ 14.1-107-00034022-2016

Арк.

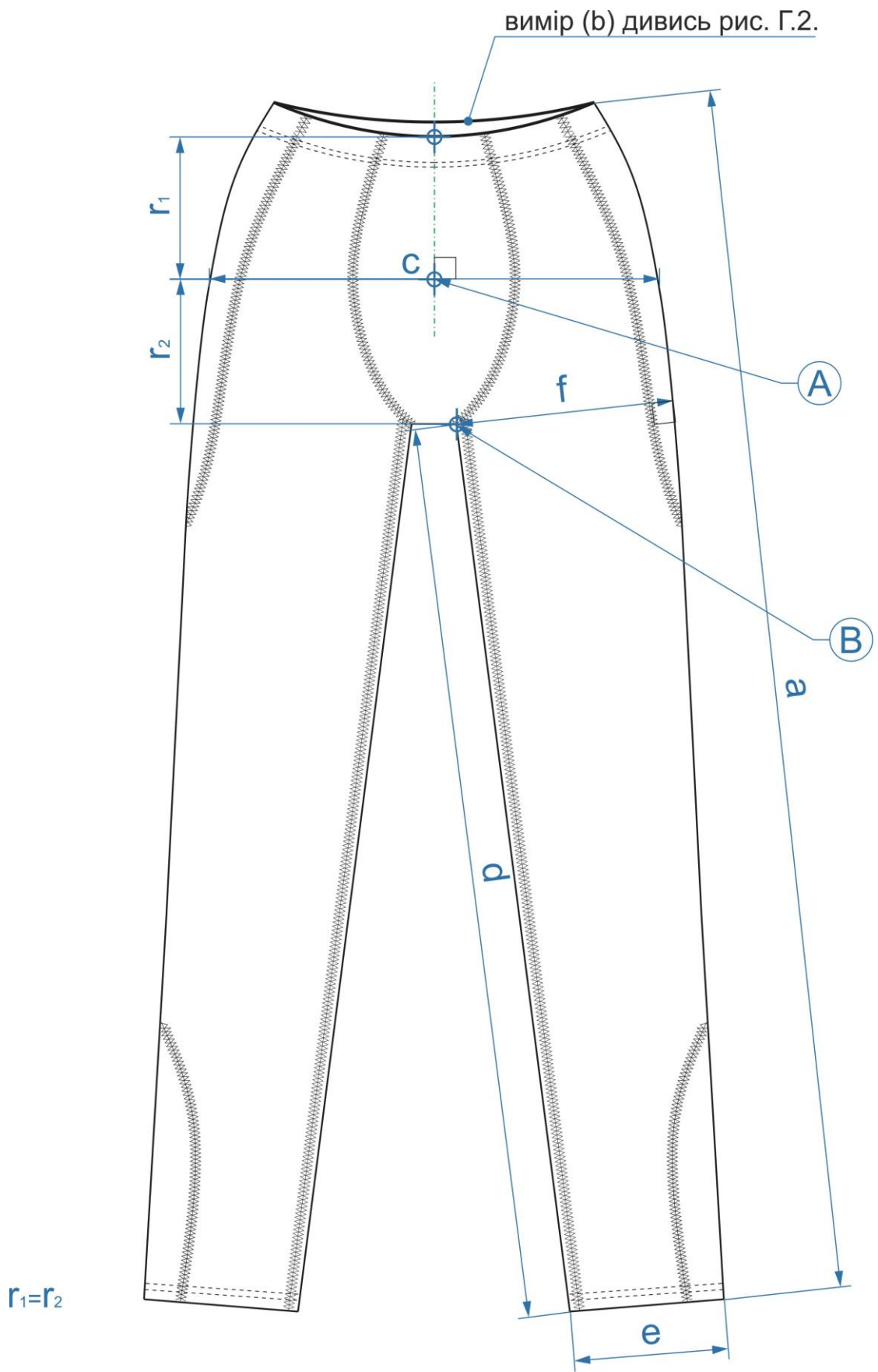
21

## Аркуш реєстрації змін

Зміна	Номера аркушів (сторінок)				Усього аркушів (сторінок) у документі	№ докум.	Вхідний № супровідного документа і дата	Підп.	Дата
	Змінених	Замінених	Долучених	Вилучених					