

ПОГОДЖЕНО
Заступник Міністра оборони України -
керівник апарату
генерал-лейтенант

ЗАТВЕРДЖУЮ
Міністр оборони України
генерал армії України



О.В. ДУБЛЯН



С.Т. ДОЛТОРАК

СОРОЧКА ТА КАЛЬСОНИ ДЕМІСЕЗОННІ – СД, КД

ТЕХНІЧНІ УМОВИ
ТУ У 14.1-00034022-150:2016

Введено вперше
Дата надання чинності 20.07.2016 р.
Без обмеження строку чинності

ПОГОДЖЕНО
Начальник Тилу Збройних Сил України
полковник

РОЗРОБЛЕНО
Начальник Департаменту розвитку та
супроводження матеріального
забезпечення Збройних Сил України
підполковник

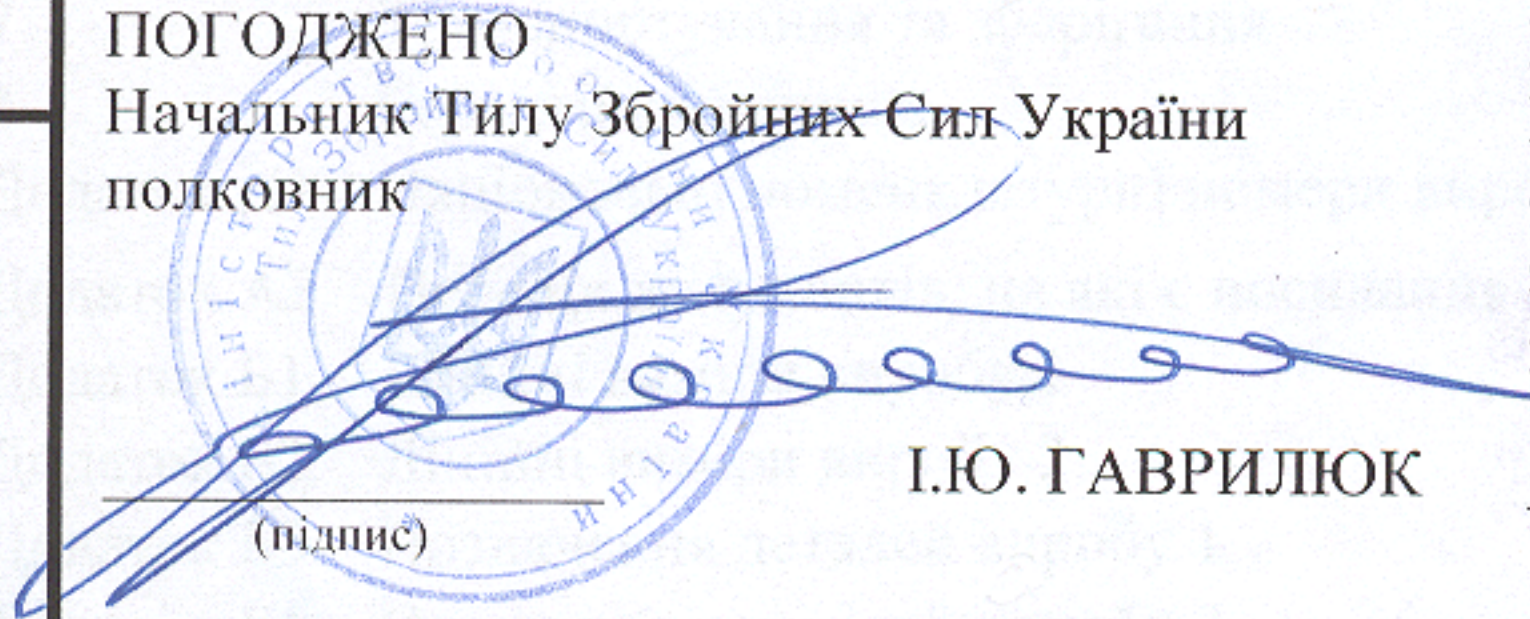

І.Ю. ГАВРИЛЮК

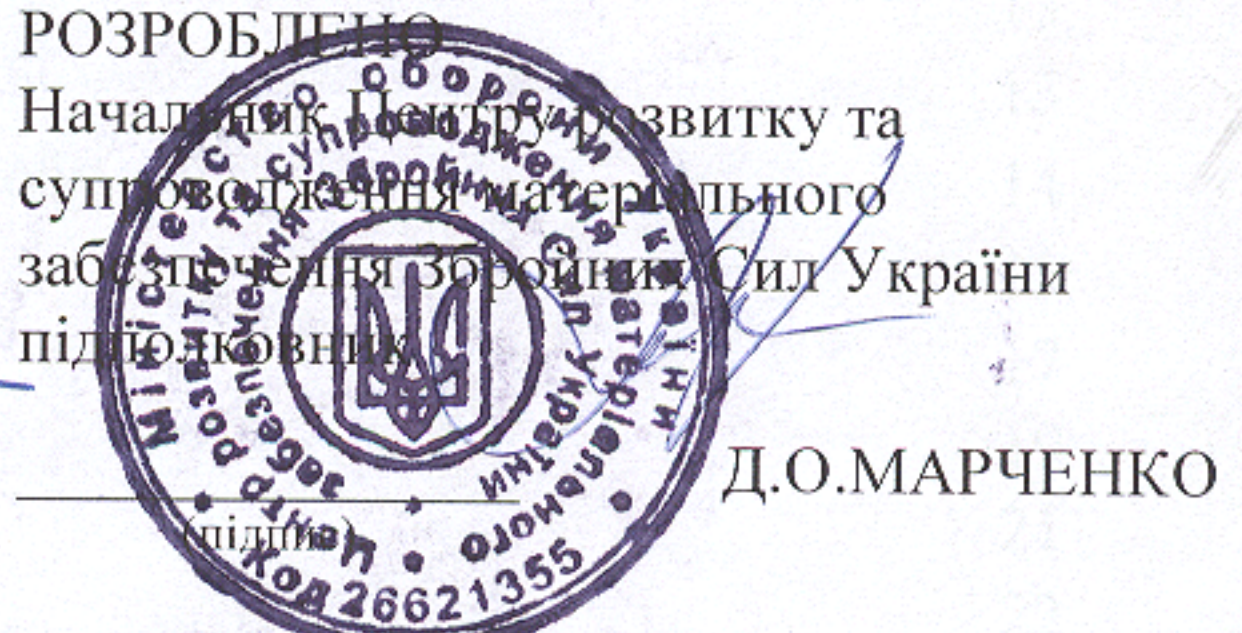

Д.О.МАРЧЕНКО

ПОГОДЖЕНО
Начальник Центрального санітарно-
епідеміологічного управління Міністерства
оборони України
майор медичної служби

Реєстр. № МО/ 0005216
18 07 2016
Підпис Литовка
Вч А2387

С.Л. ЛИТОВКА

ПОГОДЖЕНО
Начальник Центру стандартизації та
кодифікації Міністерства оборони України
полковник

О.Ю. КУМЕДА

" 18 " 07 2016 р.

Підп. та дата
Зам. інв. №
Інв. № дубл.
Підп. та дата
Інв. № підл.

ПОГОДЖЕНО
Заступник Міністра оборони України
генерал-майор



О.М.ШЕВЧУК

(підпис)

"12" 12 2016 р.

ЗАТВЕРДЖУЮ
Міністр оборони України
генерал армії України



С.Т. ПОЛТОРАК

(підпис)

"12" 12 2016 р.

ТУ У 14.1-00034022-150:2016

СПОВІЩЕННЯ ПРО ЗМІНИ № 1
Сорочка та кальсони демісезонні – СД, КД

Дата надання чинності 06.01.2017р
Чинні до 06.01.2022р

ПОГОДЖЕНО
Начальник Тилу Збройних Сил України
генерал-майор



І.Ю. ГАВРИЛЮК

(підпис)

"12" 12 2016 р.

РОЗРОБЛЕНО
ТВО начальника Центру розвитку та супроводження матеріального забезпечення Збройних Сил України
підполковник



А.А.ЛАПКІН

(підпис)

"12" 12 2016 р.

ПОГОДЖЕНО
Начальник Центрального санітарно-епідеміологічного управління Міністерства оборони України
майор медичної служби



С.Л. ЛИТОВКА

(підпис)

"12" 12 2016 р.

Реєстр. № МО/000526/01
«06» 01 2017р.
Підпис [Signature]
Вч А2387

ПОГОДЖЕНО
Начальник Управління стандартизації, кодифікації та каталогізації
полковник







О.Ю. КУМЕДА

(підпис)

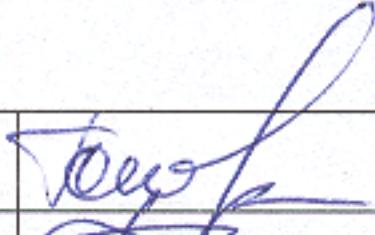
"12" 12 2016 р.

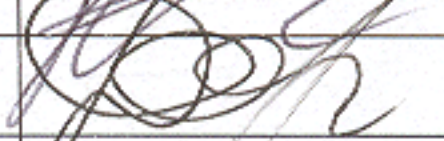
Підп. та дата
Зам. інв. №
Інв. № дубл.
Підп. та дата
Інв. № підл.

ЦРСМЗ ЗСУ	ВРРМПП	ПОВІДОМЛЕННЯ СД, КД - 01:2016	ТУ У 14.1-00034022-150:2016		
ДАТА ВИПУСКУ <u>12.12.2016</u>		СТРОК ЗМ.		АРКУШ	АРКУШ 1
ПРИЧИНА		Впровадження та зміна стандартів та технічних умов			4
ВКАЗІВКА ПРО ДОРОБОК					
ВКАЗІВКА ПРО ВПРОВАДЖЕННЯ					
ЗАСТОСУВАННЯ					
РОЗІСЛАТИ					
ДОДАТОК		Аркуші 2, 4-5, 8-13, 15-20, 23-31			
ЗМ.	ЗМІСТ ЗМІНИ				
1	<p>1. Аркуші 2, 4-5, 8-13, 15-20, 23-31 технічних умов ТУ У 14.1-00034022-150:2016 анулювати та замінити аркушами 2, 4-5, 8-13, 5-20, 23-30 зміни № 1 до ТУ У 14.1-00034022-150:2016 в новій редакції.</p> <p>2. Аркуш 32 ТУ У 14.1-00034022-150:2016 вважати аркушем 31 ТУ У 14.1-00034022-150:2016 в новій редакції.</p>				
Склав	ГОЛОВКОВА О.В.		12.12.12		
Перевірив	МАЛІЙ А.О.		12.12.12		
ТВО нач. відділу	САКОВЕЦЬ В.В.		12.12.12		
ТВО нач. ЦРСМЗ ЗСУ	ЛАПКІН А.А.		12.12.12		



ЗМІСТ

Зміст		С.	
Загальні положення			3
1	Технічні вимоги		4
1.1	Технічні характеристики виробу		4
1.2	Комплект поставки		4
2	Основні параметри		4
2.1	Розміри виробу		4
2.2	Види виробу		5
2.3	Конструкція		5
2.4	Лінійні виміри		5
2.5	Зовнішній вигляд		5
2.6	Вимоги до матеріалів		8
2.7	Основні вимоги до виготовлення та готового виробу		8
2.8	Маркування		9
2.9	Пакування		12
3	Санітарно-гігієнічні вимоги		12
4	Вимоги безпеки та охорони довкілля		12
5	Правила приймання		12
6	Методи контролю		12
7	Транспортування та зберігання		13
8	Гарантії виробника		13
Додаток А1	Національні номенклатурні номери виробу		14
Додаток А2	Перелік документів, на які є посилання		15
Додаток Б1	Лінійні виміри виробу 1		17
Додаток Б2	Лінійні виміри виробу 2		19
Додаток Б3	Позначення деталей виробу 1		21
Додаток Б4	Позначення деталей виробу 2		22
Додаток Б5	Класифікація строчокпри виготовлені виробу1		23
Додаток Б6	Класифікація строчокпри виготовлені виробу 2		24
Додаток Б7	Ескізи лекал деталей виробу 1еталонного розміру L		25
Додаток Б8	Ескізи лекал деталей виробу 2еталонного розміру L		26
Додаток Б9	Відповідність розмірів виробу розмірам НАТО		27
Додаток В	Вимоги до матеріалів		28
Додаток Г	Вимоги до логотипу		29
Аркуш обліку змін технічних умов			31

Підп. та дата
Зам. інв. №
Інв. № дубл
Підп. та дата
Інв. № правд.

ТУ У 14.1-00034022-150:2016

**Сорочка та кальсони
демісезонні –
СД,КД**

Літ.	Аркуш	Аркушіє
2	2	31

МО України

З	Лист	№ докум.	Підп.	Дата
	Розроб.	Малій А.О.		
	Перев.	Головкова О.В.		
	Нач. від.	Саковець В.В.		
	Н. контр.			
	Затв.	Лапкін А.А.		

ЗАГАЛЬНІ ПОЛОЖЕННЯ

Ці технічні умови (далі – ТУ) поширюються на Сорочку та Кальсони демісезонні (скорочено СД та КД, далі за текстом – комплект), а також на їх складові частини та матеріали.

Комплект входить до складу бойового єдиного комплекту (БСК) військовослужбовців Збройних Сил України та призначений для експлуатації військовослужбовцями Збройних Сил України, інших військових формувань, правоохоронних органів.

Комплект призначений для експлуатації в теплу пору року для утеплення торсу та нижніх кінцівок, забезпечує вивід вологи з поверхні тіла назовні.

Основним замовником є Міністерство оборони України.

Виготовляється у семи розмірах, трьох зростах та трьох видах.

Національні номенклатурні номери (скорочено - ННН) виробу наведені в Додатку А1.

Ці ТУ не можуть бути повністю або частково відтворені, тиражовані і поширені організаціями або приватними особами без дозволу Міністерства оборони України.

Ці ТУ придатні для цілей оцінки відповідності.

Технічні умови ТУ У 14.1-00034022-150:2016 підлягають регулярній перевірці, але не рідше одного разу на п'ять років після надання їм чинності чи останньої перевірки, якщо не виникає потреби перевірити їх раніше у разі прийняття нормативно-правових актів, відповідних національних (міждержавних) стандартів та інших нормативних документів, якими регламентовано інші вимоги, ніж ті, що встановлені у цих ТУ.

Приклад запису позначення виробу при замовленні:

«Сорочка та Кальсони демісезонні» – розмір/зріст X/Y вид Z»
ТУ У 14.1-00034022-150:2016. Де «X/Y» – розмір/зріст виробу відповідно до Таблиця 2.1, «Z» – вид виробу відповідно до Таблиця 2.2 цих ТУ.

					ТУ У 14.1-00034022-150:2016	Арк.
Змін.	Арк.	№ докум.	Підп.	Дата		3

1 Технічні вимоги

1.1 Технічні характеристики виробу

Комплект (див. рис.1) за конструкцією, розмірами, зовнішнім виглядом, номенклатурою матеріалів та якістю виготовлення повинен відповідати вимогам цих ТУ та зразку-еталону, затвердженому в установленому порядку згідно з ГОСТ 15.007.

1.2 Комплект поставки

До комплекту постачання входять:

- сорочка демісезонна– 1 шт;
- кальсонидемісезонні– 1 шт;

2 Основні параметри

2.1 Розміривиробу

2.1.1 За розмірами виріб повинен відповідатитиповим фігурам військовослужбовців відповідно до ГОСТ 23167 та Таблиці 2.1 цих ТУ. Відсоткове співвідношення розмірів виробів, які замовляються, встановлюється замовником.

Таблиця 2.1 — Позначення розмірів виробу

Зріст, см	Розмір комплекту						
	XS	S	M	L	XL	2XL	3XL
	Обхват грудей типової фігури, см						
	78-86	86-94	94-102	102-110	110-118	118-126	126-134
	Обхват талії типової фігури, см						
	66-74	74-82	82-90	90-98	94-102	102-110	110-118
149-167 (short)	XS/S²⁾	S/S²⁾	M/S²⁾	L/S²⁾	XL/S²⁾	-¹⁾	-¹⁾
167-185 (regular)	-¹⁾	S/R³⁾	M/R³⁾	L/R³⁾	XL/R³⁾	2XL/R³⁾	3XL/R³⁾
185-203 (long)	-¹⁾	-¹⁾	M/L⁴⁾	L/L⁴⁾	XL/L⁴⁾	2XL/L⁴⁾	3XL/L⁴⁾

Примітка 1. Вироби інших розмірів та зростів можуть виготовлятися за вимогою замовника.

Примітка 2. XS/S – extra-small/short, S/S – small/short, M/S – medium/short, L/S – large/short, XL/S – extra-large/short;

Примітка 3. S/R – small/regular; M/R – medium/regular; L/R – large/regular; XL/R – extra-large/regular, 2XL/R – 2 extra-large/regular; 3XL/R – 3 extra-large/regular;

Примітка 4. M/L – medium/long; L/L – large/long; XL/L – extra-large/long; 2XL/L – 2 extra-large/long; 3XL/L – 3 extra-large/long.

2.1.2 Відповідність розмірів виробу розмірам НАТО наведено у Таблиці Б9.1 Додатку Б9.

										Арк.
										4
Змін.	Арк.	№ докум.	Підп.	Дата	ТУ У 14.1-00034022-150:2016					

2.2 Видикомплекту

Комплект виготовляється в чотирьох видах, які відрізняються один від одного кольором основного матеріалу. Види комплекту визначені у Таблиці 2.2.

Таблиця 2.2 — Кольори видів комплекту

Вид виробу	Назва кольору	Варіант: Pantone
Вид 1	FS 20150 Coyote 476/498	PANTONE TPX: 19-1034; 18-0840
Вид 2	FS 34089/34151 Olive green	PANTONE TPX: 19-0419; 18-0322
Вид 3	FS 37030 Black	PANTONE TPX: 19-5708
Вид 4	FS 15050 Blue Angels	PANTONE TPX: 19-4110; 19-4024

Примітка. Комплекти інших видів (кольорів) можуть виготовлятися за вимогою замовника.

2.3 Конструкція комплекту

2.3.1 а) конструкція сорочки демісезонної з кулірного полотна (далі виріб 1)

2.3.2 За конструкцією виріб 1 (відповідно до ГОСТ 17037) є нижньою сорочкою з гладкофарбованого трикотажного бавовняного кулірного полотна.

2.3.3 Виріб 1 складається з пілочки, спинки та рукавів.

2.3.4 Пілочка суцільнокрійна.

2.3.5 На пілочці з лівої сторони на рівні лінії грудей розташований логотип ЗСУ (див. рис. Г 1.1 Додатку Г).

2.3.6 Спинка суцільнокрійна подовжена зі зміщеною лінією плеча у бік пілочки.

2.3.7 Рукав вшивний, одношовний, довгий, з манжетою. Манжет висотою в готовому вигляді (50 ± 5) мм.

2.3.8 Горловина виробу 1 оброблена обшивкою. Висота обшивки (15 ± 5) мм.

2.3.9 Низ виробу 1 по спинці фігурний оброблений швом в підгин. Ширина підгину (20 ± 5) мм.

2.3.10 б) конструкція кальсонів демісезонних з кулірного полотна (далі виріб 2)

2.3.11 За конструкцією виріб 2 (відповідно до ГОСТ 17037) є кальсонами з бавовняного кулірного трикотажного полотна.

2.3.12 Виріб складається з двох передньо-задніх половинок, двох деталей передньої ластовиці.

2.3.13 На лівій передній половинці на рівні лінії стегон розташований логотип ЗСУ (див. рис. Г 1.2 Додатку Г).

2.3.14 Деталь ластовиці переходить на шов сидіння.

2.3.15 Пояс суцільнокрійний з вшитою еластичною тасьмою.

2.3.16 Низ виробу 2 з манжетами. Манжети висотою (70 ± 5) мм.

2.4 Лінійні виміри

За лінійними вимірами комплект повинен відповідати вимірам, наведеним у Таблиця Б1 Додатку Б1 та у Таблиця Б2 Додатку Б2

2.5 Зовнішній вигляд

За зовнішнім виглядом комплект повинен відповідати зразку-еталону та вигляду на рис.1 та рис.2.

					ТУ У 14.1-00034022-150:2016	Арк.
						5
Змін.	Арк.	№ докум.	Підп.	Дата		



Рисунок 1 — Зовнішній вигляд виробу 1

					ТУ У 14.1-00034022-150:2016	Арк.
Змін.	Арк.	№ докум.	Підп.	Дата		6

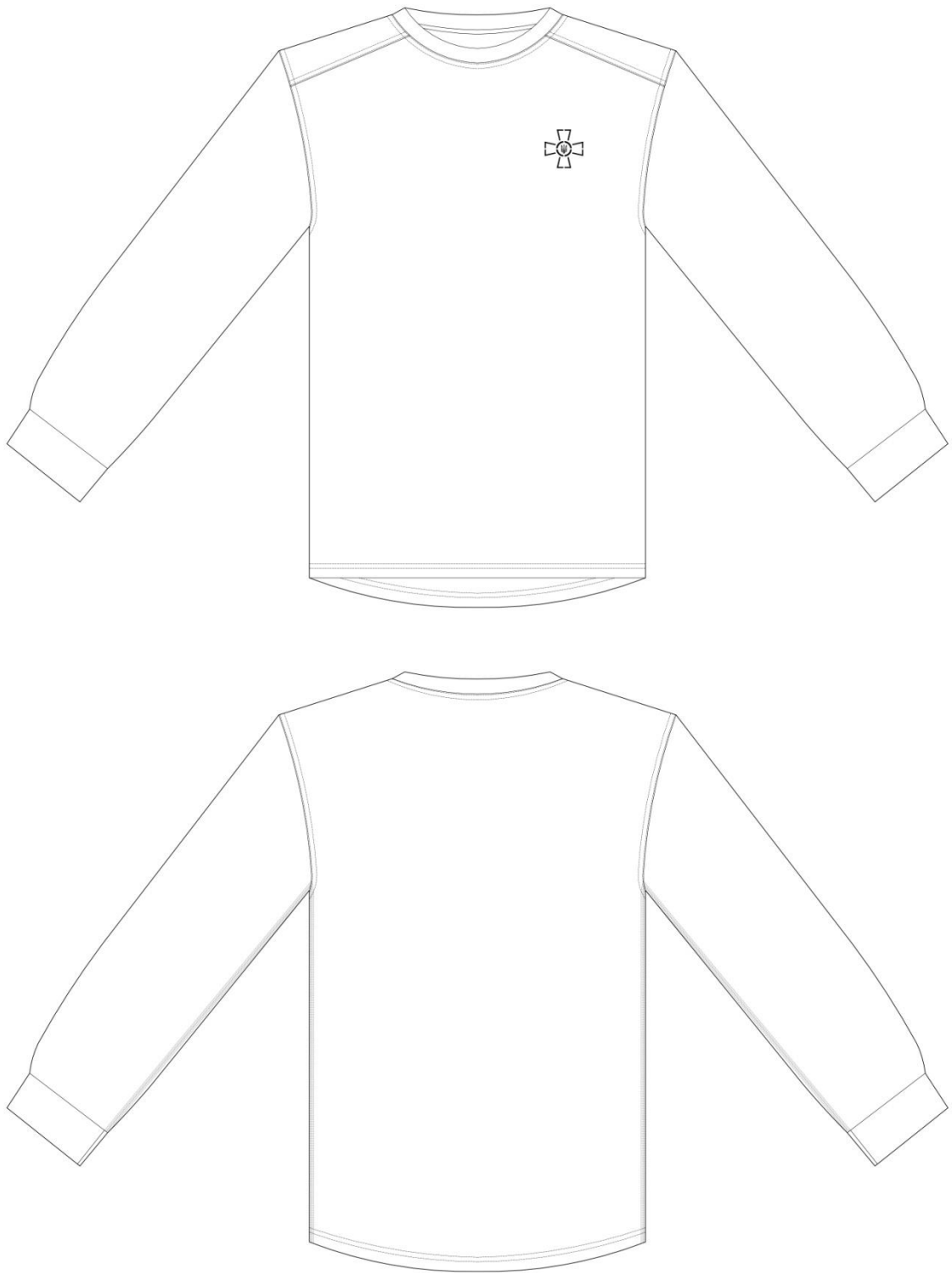

Рисунок 2 — Зовнішній вигляд виробу 2

					ТУ У 14.1-00034022-150:2016	Арк.
Змін.	Арк.	№ докум.	Підп.	Дата		7

2.6 Вимоги до матеріалів

2.6.1 Основним матеріалом виробу є трикотажне гладкопофарбоване бавовняне кулірнеполотно з поверхневою густиною 170 ± 10 г/м², яке виготовлене з гребінної пряжі з лінійною густиною сировини: бавовна 20 текс, еластин 2,2 текс згідно ГОСТ 10878. За якісними показниками матеріал повинен відповідати вимогам, які наведені у Таблиці В Додатку В.

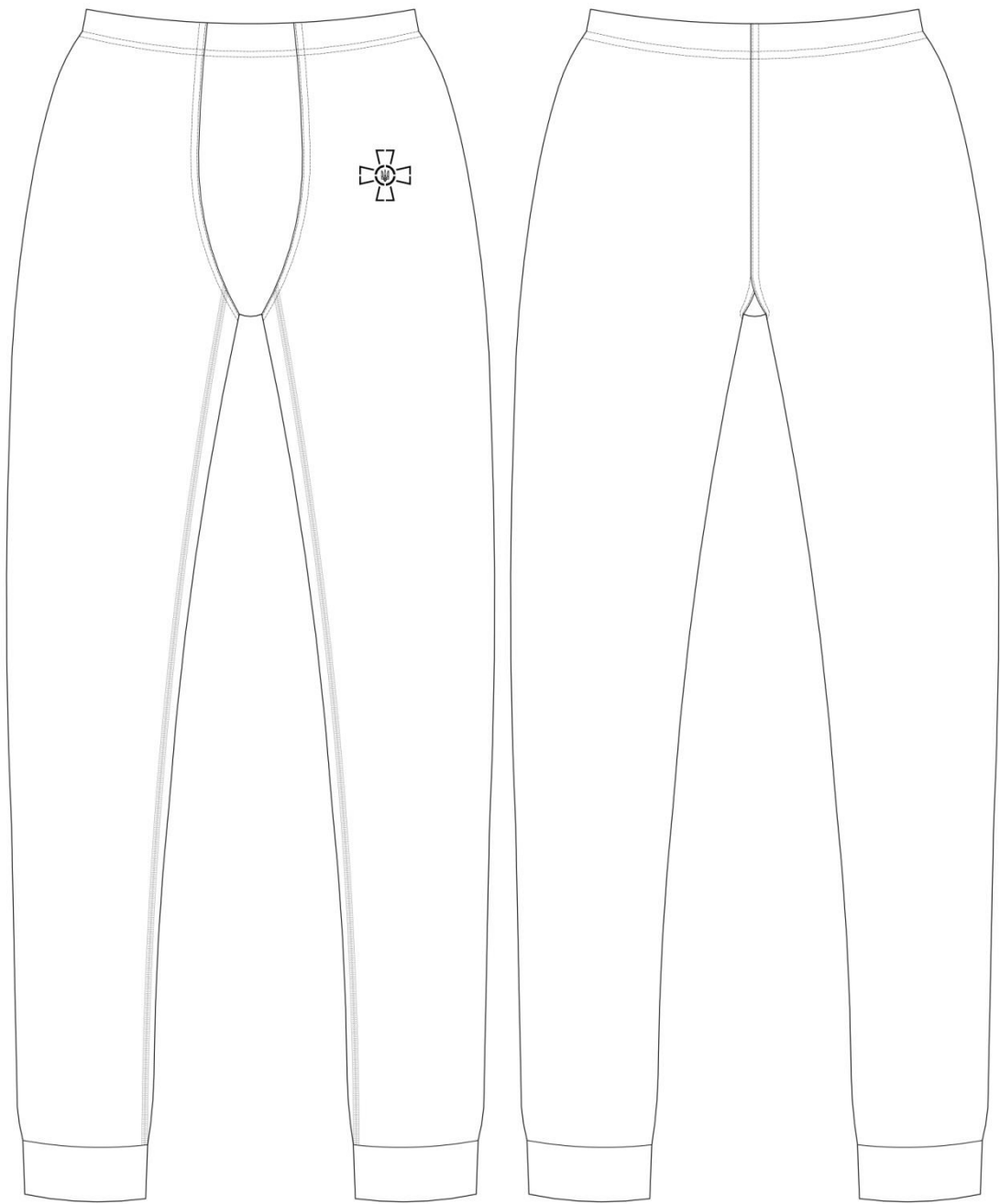
2.6.2 Тасьма еластична, яка використовується в поясі виробу 2 має ширину (30 ± 3) мм.

2.6.3 Всі шви виконуються синтетичними поліефірними нитками (13,8 текс х3 або 11,3 текс х3) в тоні, який гармує з кольором основного матеріалу, та відповідають вимогам ГОСТ 6309. Всі кінці швів, а також розриви швів, фіксуються зворотнім стібком або закріпкою.

2.6.4 Всі елементи виробу мають тон основного кольору або знаходяться в його кольоровій гамі.

2.6.5 Відхилення кольорів комплекту або деяких з компонентів виробу мають бути погоджені та затверджені замовником.

2.6.6 За згодою замовника, при виготовленні комплекту, допускається застосування інших матеріалів, за якістю не нижче перелічених в пункті 2.6. та вказаних у Додатку В.

2.6.7 Замовник може висувати додаткові вимоги до якості матеріалу.

2.7 Основні вимоги до виготовлення та готового виробу

2.7.1 Комплект виготовляють відповідно до вимог цих ТУ.

2.7.2 Класифікація та види стібків, строчок і швів, що застосовуються для виготовлення комплекту - згідно з ДСТУ ISO 4915 та ДСТУ ISO 4916

2.7.3 Класифікація строчок виробу та їх розміщення вказані в Додатку Б5 та Додатку Б6.

2.7.4 Позначення деталей виробу, ескізи лекал деталей виробу надано в Додатку Б3, Додатку Б4, Додатку Б7 та Додатку Б8.

2.7.5 Розмірні ознаки логотипу відповідно в Додатку Г.

2.7.6 Комплект виготовляється без поділу на гатунки, при цьому повинен відповідати вимогам, що пред'являються до виробів першого гатунку.

2.7.7 При узгодженні з замовником допускається змінювати методи обробки без зміни зовнішнього вигляду і параметрів комплекту.

					ТУ У 14.1-00034022-150:2016	Арк.
Змін.	Арк.	№ докум.	Підп.	Дата		8

2.8 Маркування

2.8.1 Маркування виробу повинно відповідати вимогам цих ТУ.

2.8.2 Для маркування готового виробу повинні застосовуватися:

- етикетка виробу 1;
- етикетка виробу 2;
- товарний ярлик на комплект;
- пакувальний лист (для групи спакованих комплектів).

2.8.3 Етикетки виробів (див. рис.3 та рис.4)містять наступну інформацію:

- емблема Збройних Сил України;
- скорочена назва;
- піктограма розміру, виконана у відповідності до ДСТУ EN 13402-1;
- розмір виробу;
- вид виробу;
- символи по догляду за виробом, згідно з ДСТУ ISO 3758;
- назва виробу 1 або виробу 2;
- ННН: (національний номенклатурний номер);
- розмір НАТО;
- сировинний склад;
- номер договору/контракту МОУ, дата у форматі-дд.мм.рррр;
- дата виготовлення у форматі - мм.рррр (мм - номер місяця, рррр - рік);
- назва виробника, країна виробництва;
- напис «ВЛАСНІСТЬ ЗСУ, НЕ ДЛЯ ПРОДАЖУ»;



Рисунок 3— Зовнішній вигляд етикетки виробу 1 та її розміри

					ТУ У 14.1-00034022-150:2016	Арк. 9
Змін.	Арк.	№ докум.	Підп.	Дата		



Рисунок 5 — Зовнішній вигляд товарного ярлика та його розміри

2.8.9 Товарний ярлик виготовляється з паперу на клейовій основі та кріпиться на виробі так, щоб при складанні та пакуванні комплекту, товарний ярлик був ззовні.

2.8.10 Пакувальний лист містить наступну інформацію:

- назва комплекту;
- склад комплекту (назви, скорочені назви);
- тип виробів в комплекті;
- розміри та кількість комплектів виробів кожного розміру в упаковці ;
- сировинний склад;
- номер договору/контракту МОУ дата у форматі-дд. мм.рррр;
- дата виготовлення у форматі - мм.рррр (мм - номер місяця, рррр - рік);
- назва виробника, країна виробництва.

2.8.11 Етикетки повинні бути виготовлені зі стійкого до зносу поліестрового або поліамідного матеріалу з поверхневою щільністю не менше ніж 50г/м².

2.8.12 Інформація на етикетках, ярлику та у пакувальному листі повинна бути надрукована державною мовою.

					ТУ У 14.1-00034022-150:2016	Арк.
Змін.	Арк.	№ докум.	Підп.	Дата		11

2.9 Пакування

2.9.1 Пакування виробу повинно відповідати вимогам цих ТУ та вимогам ГОСТ 3897.

2.9.2 Комплект виробів повинен пакуватись в індивідуальний пакет із поліетиленової плівки (згідно ГОСТ 10354). Пакети закриваються в будь-який спосіб, що забезпечує збереження виробу при транспортуванні та зберіганні.

2.9.3 Група комплектів виробів по 30 штук (комплектів) повинна пакуватись в мішок, з відповідним позначенням інформації згідно ГОСТ 14192 та тієї, що зазначена у пакувальному листі.

2.9.4 В кожний мішок вкладається пакувальний лист.

2.9.5 Особливі вимоги до пакування встановлюються замовником.

3 Санітарно-гігієнічні вимоги

3.1 Виріб повинен відповідати Державним санітарним нормам та правилам "Матеріали та вироби текстильні, шкіряні і хутрові. Основні гігієнічні вимоги", затвердженими наказом Міністерства охорони здоров'я України від 29.12.2012 №1138.

3.2 Виробник зобов'язаний отримати та надати замовнику позитивний висновок санітарно-епідеміологічної експертизи на сировину та матеріали з яких виготовляється виріб, або на виріб в цілому, згідно наказу Міністерства охорони здоров'я України від 09.10.2000 №247.

4 Вимоги екологічної безпеки

4.1 Безпека використання виробу гарантується дотриманням вимог нормативних документів з питань екологічної безпеки на сировину та матеріали, застосовані для виготовлення виробу або на виріб в цілому.

4.2 Виріб не повинен чинити шкідливого впливу на організм людини та навколишнє природне середовище.

5 Правила приймання

5.1 Приймання виробу проводять згідно вимог цих ТУ та вимог Договору замовника про поставку та вимог ГОСТ 9173.

6 Методи контролю

6.1 Методи контролю якості проводять згідно вимог цих ТУ, вимог Договору замовника про поставку та вимог ГОСТ 28274 та ГОСТ 4103.

6.2 Контроль лінійних вимірів виробу проводиться згідно Додатку Б1 та Додатку Б2.

6.3 Постачальник повинен надати висновки та протоколи випробувань на виріб відповідно до того переліку стандартів та параметрів, що передбачені у цих ТУ і визначають характеристики сировини та матеріалів з яких виготовлений виріб.

6.4 В разі відсутності в Україні акредитованих лабораторій або відсутності методик проведення вимірювань, за деякими стандартами, зазначеними в цих ТУ, при узгодженні з замовником допускається проводити вимірювання згідно інших, діючих в Україні стандартів, які дозволяють встановити показники зів'язані з вимогами цих ТУ.

					ТУ У 14.1-00034022-150:2016	Арк.
						12
Змін.	Арк.	№ докум.	Підп.	Дата		

7 Транспортування та зберігання

7.1 Транспортування та зберігання готових виробів повинно проводитися відповідно до вимог ГОСТ 3897.

7.2 Зберігання виробів здійснюється в складських сухих, чистих, добре вентильованих приміщеннях при температурі від 5 °С до 25 °С і відносній вологості повітря від 60 % до 65%. Зберігаються на стелажах або дерев'яних настилах штабелями максимальною висотою 4,5 м.

7.3 Спеціальні правила і терміни зберігання: вироби повинні бути захищені від потрапляння прямих сонячних променів, впливу пари, газів і хімічних речовин.

7.4 Термін періодичного огляду, контролю, переконсервації - не встановлюється.

8 Гарантії виробника

8.1 Виробник забезпечує відповідність якості виробу вимогам цих ТУ при дотриманні умов транспортування, зберігання та експлуатації протягом одного року з дати випуску продукції та не менше шести місяців з дати початку експлуатації.

8.2 Гарантійний термін зберігання – 5 років від дати виготовлення при умові дотримання умов транспортування та зберігання.

8.3 За згодою виробника та замовника можлива зміна правил обчислювання гарантійних термінів у договірних документах.

					ТУ У 14.1-00034022-150:2016	<i>Арк.</i>
<i>Змін.</i>	<i>Арк.</i>	<i>№ докум.</i>	<i>Підп.</i>	<i>Дата</i>		13

ДОДАТОК А1
(обов'язковий)

Національні номенклатурні номери виробу

Таблиця А.1.1— Національні номенклатурні номери комплекту

Зріст, см	Обхват грудей, см(розмір)			
	78-86 (XS)	86-94 (S)	94-102(M)	102-110(L)
Вид 1				
149-167 (short)	8420-61-012-9526	8420-61-012-9538	8420-61-012-9552	8420-61-012-9555
167-185 (regular)	8420-61-012-9536	8420-61-012-9541	8420-61-012-9553	8420-61-012-9556
185-203 (long)	8420-61-012-9537	8420-61-012-9551	8420-61-012-9554	8420-61-012-9557
Вид 2				
149-167 (short)	8420-61-012-9524	8420-61-012-9573	8420-61-012-9576	8420-61-012-9579
167-185 (regular)	8420-61-012-9571	8420-61-012-9574	8420-61-012-9577	8420-61-012-9580
185-203 (long)	8420-61-012-9572	8420-61-012-9575	8420-61-012-9578	8420-61-012-9581
Вид 3				
149-167 (short)	8420-61-012-9523	8420-61-012-9530	8420-61-012-9533	8420-61-012-9539
167-185 (regular)	8420-61-012-9528	8420-61-012-9531	8420-61-012-9534	8420-61-012-9540
185-203 (long)	8420-61-012-9529	8420-61-012-9532	8420-61-012-9535	8420-61-012-9543

Продовження Таблиця А.1.2

Зріст, см	Обхват грудей, см(розмір)		
	110-118(XL)	118-126(2XL)	126-134(3XL)
Вид 1			
149-167 (short)	8420-61-012-9558	8420-61-012-9561	8420-61-012-9564
167-185 (regular)	8420-61-012-9559	8420-61-012-9562	8420-61-012-9565
185-203 (long)	8420-61-012-9560	8420-61-012-9563	8420-61-012-9566
Вид 2			
149-167 (short)	8420-61-012-9582	8420-61-012-9585	8420-61-012-9588
167-185 (regular)	8420-61-012-9583	8420-61-012-9586	8420-61-012-9589
185-203 (long)	8420-61-012-9584	8420-61-012-9587	8420-61-012-9590
Вид 3			
149-167 (short)	8420-61-012-9542	8420-61-012-9547	8420-61-012-9569
167-185 (regular)	8420-61-012-9544	8420-61-012-9548	8420-61-012-9567
185-203 (long)	8420-61-012-9545	8420-61-012-9549	8420-61-012-9568

ДОДАТОК А2
(обов'язковий)

Перелік документів, на які є посилання

Таблиця А.2.1

Познака НД	Назва НД	Номер пункту (підпункту), в якому наведено посилання на НД
1	2	3
ДСТУ 4057	Матеріали текстильні. Метод ідентифікації волокон	В
ДСТУ ISO 3758:2005	Матеріали текстильні. Маркування символами щодо догляду (ISO 3758:1991, IDT)	2.7.3
ДСТУ ISO 4916:2005	Матеріали текстильні. Типи швів. Класифікація і термінологія (ISO 4916:1991, IDT)	2.7.2, Б5, Б6
ДСТУ ISO 4915:2005	Матеріали текстильні. Типи стібків. Класифікація та термінологія (ISO 4915:1991, IDT)	2.7.2, Б5, Б6
ДСТУ EN 13402-1:2009	Одяг. Позначки розмірів. Частина 1. Терміни, визначення понять та вимірювання розмірів тіла (EN 13402-1:2001, IDT)	2.8.3
ДСТУ ISO 9237:2003	Текстиль. Тканини. Визначання повітропроникності (ISO 9237:1995, IDT)	В
ДСТУ ГОСТ 3816:2009 (ISO 811-81)	Полотна текстильные. Методы определения гигроскопических и водоотталкивающих свойств (ГОСТ 3816-81 (ISO 811-81), IDT)	В
ДСТУ ГОСТ 30157.0-2003	Полотна текстильні. Методи визначання зміни розмірів після мокрих оброблень або хімічного чищення. Загальні положення (ГОСТ 30157.0-95, IDT)	В
ДСТУ ГОСТ 0157.1-2003	Полотна текстильні. Методи зазначання зміна лінійних розмірів після мокрих оброблень або хімічного чищення. Режими оброблень (ГОСТ 30157.1-95, IDT)	В
ГОСТ 10878-80	Материалы текстильные. Линейная плотность в единицах текс и основной ряд номинальных линейных плотностей	В
ГОСТ 282747-89	Изделия трикотажные. Термины и определения пороков	В
ГОСТ 12088-77	Материалы текстильные и изделия из них. Метод определения воздухопроницаемости	В
ГОСТ 12739-85	Полотна и изделия трикотажные. Метод определения устойчивости к истиранию	В
ГОСТ 28554-90	Полотно трикотажное. Общие технические условия	В
ГОСТ 9733.4-83	Материалы текстильные. Методы испытания устойчивости окраски к стиркам	В
ГОСТ 9733.6-83	Материалы текстильные. Методы испытания устойчивости окрасок к поту	В
ГОСТ 9733.27-83	Материалы текстильные. Метод испытания устойчивости окраски к трению	В

					ТУ У 14.1-00034022-150:2016	Арк.
Змін.	Арк.	№ докум.	Підп.	Дата		15

Продовження таблиці А.2.1

1	2	3
ГОСТ 8845-87	Полотна и изделия трикотажные. Методы определения влажности, массы и поверхностной плотности	В
ГОСТ 8846-87	Полотна и изделия трикотажные. Методы определения линейных размеров, перекоса, числа петельных рядов и петельных столбиков и длины нити в петле	В
ГОСТ 8847-85	Полотна трикотажные. Методы определения разрывных характеристик и растяжимости при нагрузках меньше разрывных	В
ГОСТ 23167-91	Фигуры военнослужащих типовые. Размерные признаки для проектирования военной одежды	2.1.1
ГОСТ 25617-83	Ткани и изделия льняные, полульняные, хлопчатобумажные и смешанные. Методы химических испытаний	В
ГОСТ 15.007-88	Система разработки и постановки продукции на производство. Продукция легкой промышленности. Основные положения	1.1
ГОСТ 3897-87	Изделия трикотажные. Маркировка, упаковка, транспортирование и хранение	2.9.1, 7.1
ГОСТ 17037-85	Изделия швейные и трикотажные. Термины и определения	2.3.2, 2.3.11
ГОСТ 6309-93	Нитки швейные хлопчатобумажные и синтетические. Технические условия	2.6.3
ГОСТ 10354-82	Пленка полиэтиленовая. Технические условия	2.9.2
ГОСТ 13514-93	Ящики из гофрированного картона для продукции легкой промышленности. Технические условия	2.10.3
ГОСТ 9173-86	Изделия трикотажные. Правила приемки	5.1
ГОСТ 4103-82	Изделия швейные. Методы контроля качества	6.1
ГОСТ 14192-96	Маркировка грузов	2.9.3
Наказ МОЗ України від 09.10.2000 №247	“Про затвердження Тимчасового порядку проведення державної санітарно-гігієнічної експертизи”	3.2
Наказ Міністерства охорони здоров'я України від 29.12.2012 №1138	Матеріали та вироби текстильні, шкіряні і хутрові. Основні гігієнічні вимоги	3.1

					ТУ У 14.1-00034022-150:2016	Арк.
						16
Змін.	Арк.	№ докум.	Підп.	Дата		

ДОДАТОК Б1
Лінійні виміри виробу 1

Таблиця Б1 — Лінійні виміри виробу1

Найменування вимірювання	Позначен.	Ріст	Розмір виробу							Допуски, см
			XS	S	M	L	XL	2XL	3XL	
Ширина виробу, см	A	S R L	41	45	49	53	57	61	65	±1,0
Довжина виробу, см	Б	S R L	69 73 77	69 73 77	69 73 77	69 73 77	69 73 77	69 73 77	69 73 77	±2,0
Ширина рукава, см	В	S R L	16	17	18	19,5	20,5	22	23	±1,0
Довжина рукава, см	Г	S R L	57 61 65	57 61 65	57 61 65	57 61 65	57 61 65	57 61 65	57 61 65	±2,0
Довжина плеча, см	Д	S R L	12,5	13	13,5	14,5	15	15,5	16	±0,5
Ширина горловини, см	Е	S R L	12	13	14	15	16	17	18	±0,5

Примітка. Контроль лінійних вимірів згідно Додатку Б1.



Рисунок Б1.1



Рисунок Б1.2

					ТУ У 14.1-00034022-150:2016	Арк.
Змін.	Арк.	№ докум.	Підп.	Дата		18

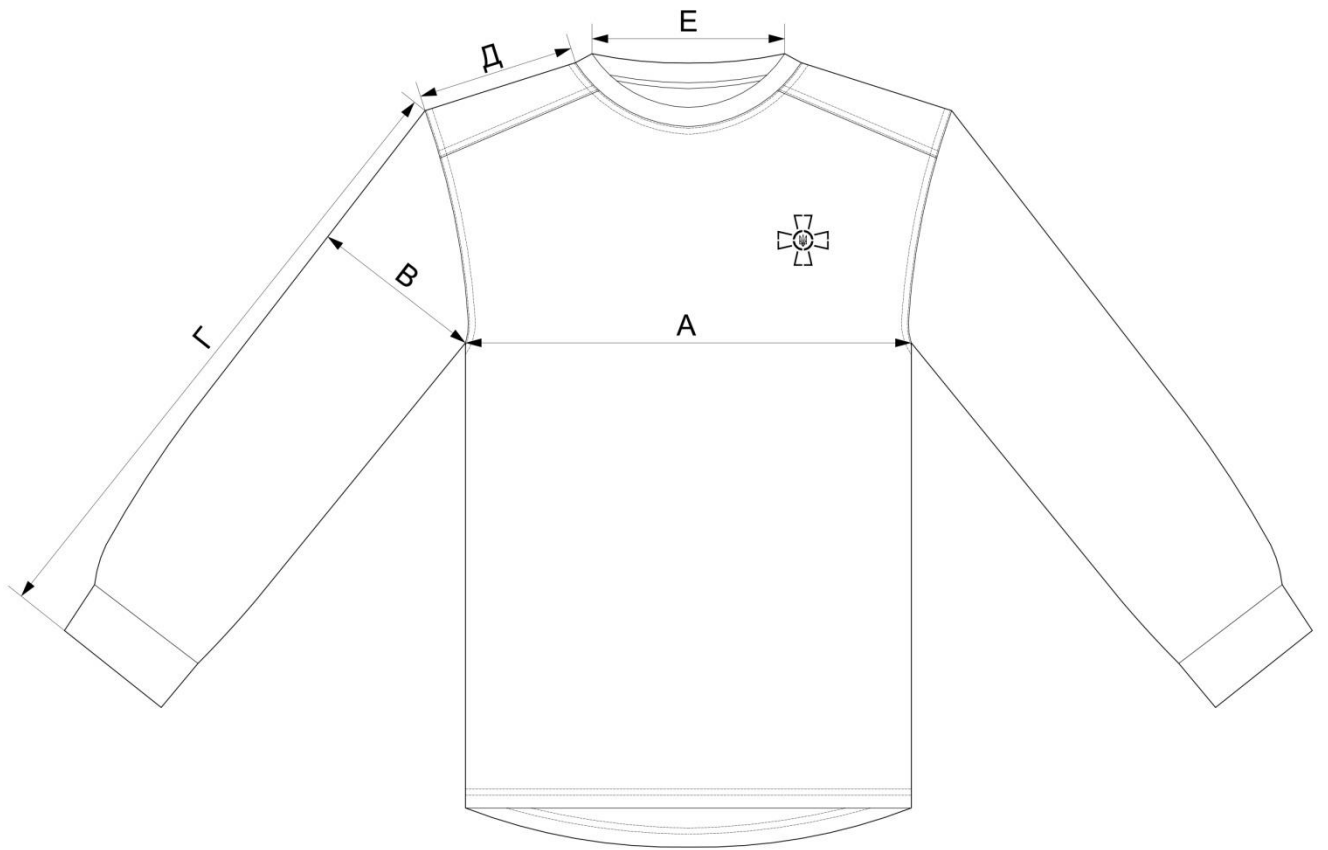
ДОДАТОК Б2
Лінійні виміри виробу 2

Таблиця Б2 — Лінійні виміри виробу 2

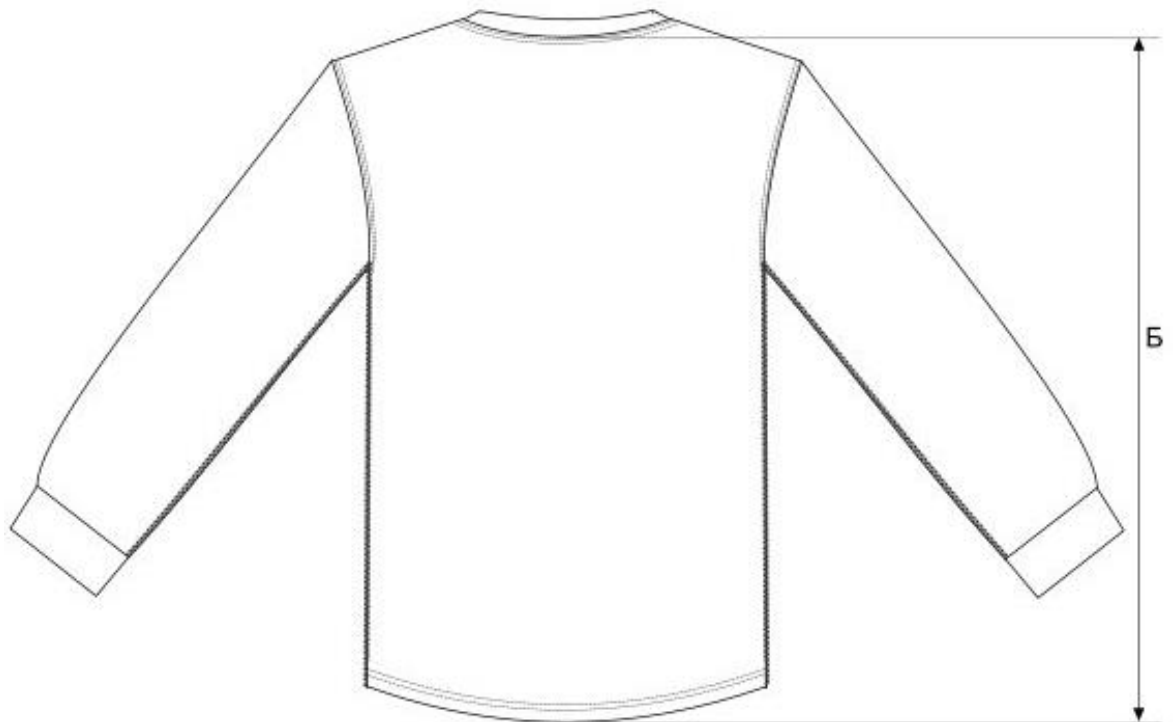
Найменування вимірювання	Позначення	Ріст	Розмір виробу							Допуски, см
			XS	S	M	L	XL	2XL	3XL	
Довжина по боку, см	А	S	88	88	88	88	88	88	88	±2,0
		R	94	94	94	94	94	94		
		L	100	100	100	100	100	100		
Ширина на рівні кроку, см	Б	S	22	24,5	27,5	30	32,5	35	37,5	±1,0
		R								
		L								
Ширина на рівні пояса, см	В	S	29	32	35	38	42	46	50	±1,5
		R								
		L								
Довжина крокового шва, см	Г	S	66	65,5	65,5	65	65	64,5	64,5	±2,0
		R	72	71,5	71,5	71	71	70,5	70,5	
		L	78	77,5	77,5	77	77	76,5	76,5	
Ширина на рівні лінії стегон, см	Д	S	40	44	48	52	56	60	64	±1,0
		R								
		L								

Примітка. Контроль лінійних вимірів згідно Додатку Б2.



Рисунок Б2 – Лінійні виміри виробу 2

					ТУ У 14.1-00034022-150:2016	Арк.
Змін.	Арк.	№ докум.	Підп.	Дата		20

ДОДАТОК Б3
Позначення деталей виробу 1

Позначення	Найменування деталі	Кількість деталей крою	Умовне позначення
1	Пілочка	1	SPN
2	Спинка	1	PLK
3	Рукав	2	RUK
4	Манжет	2	MAN
5	Обшивка горловини	1	GOR

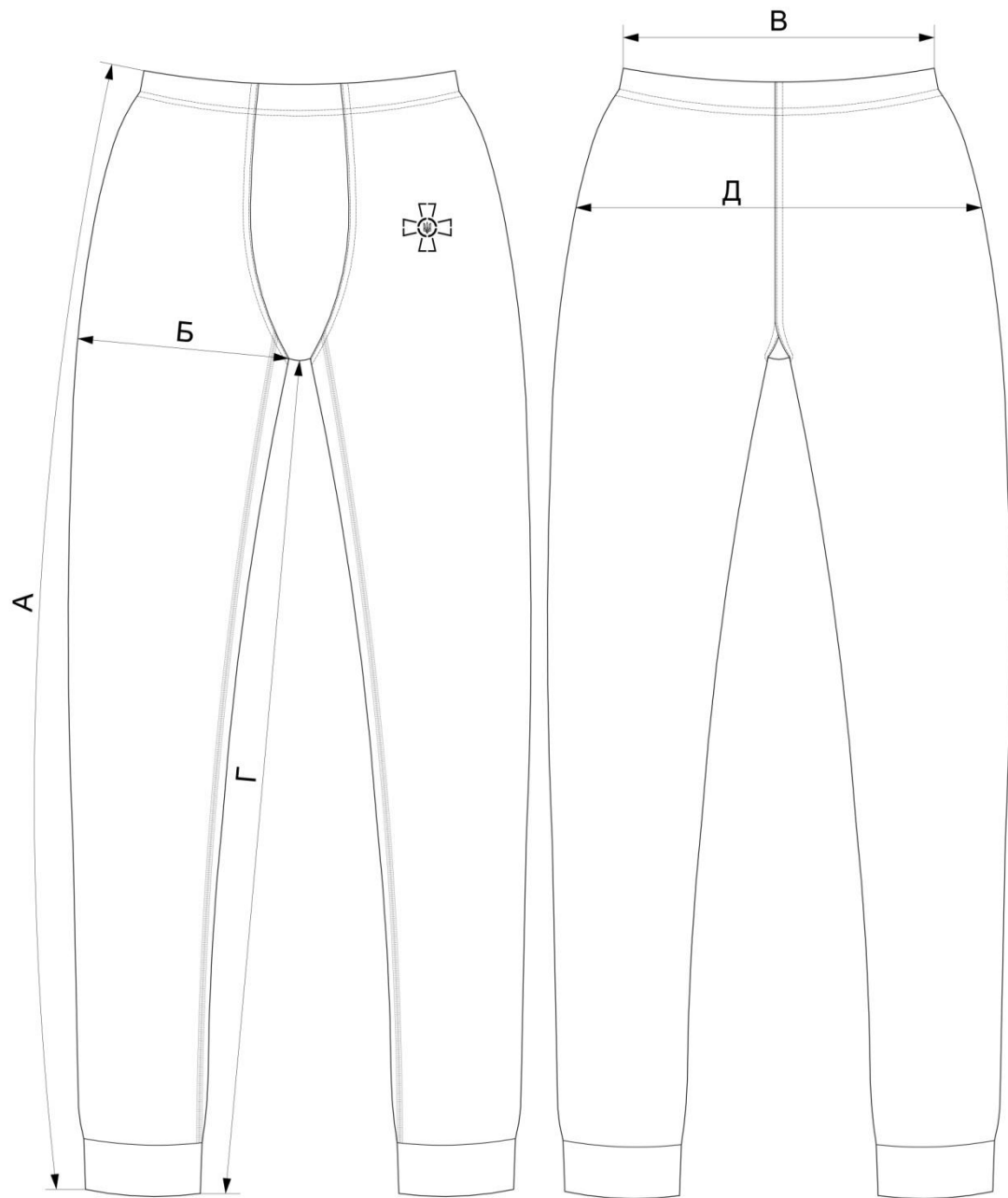

Рисунок Б3.1 — Позначення деталей виробу 1 (вигляд спереду)



Рисунок Б3.2 — Позначення деталей виробу 1 (вигляд ззаду)

ДОДАТОК Б4
Позначення деталей виробу 2

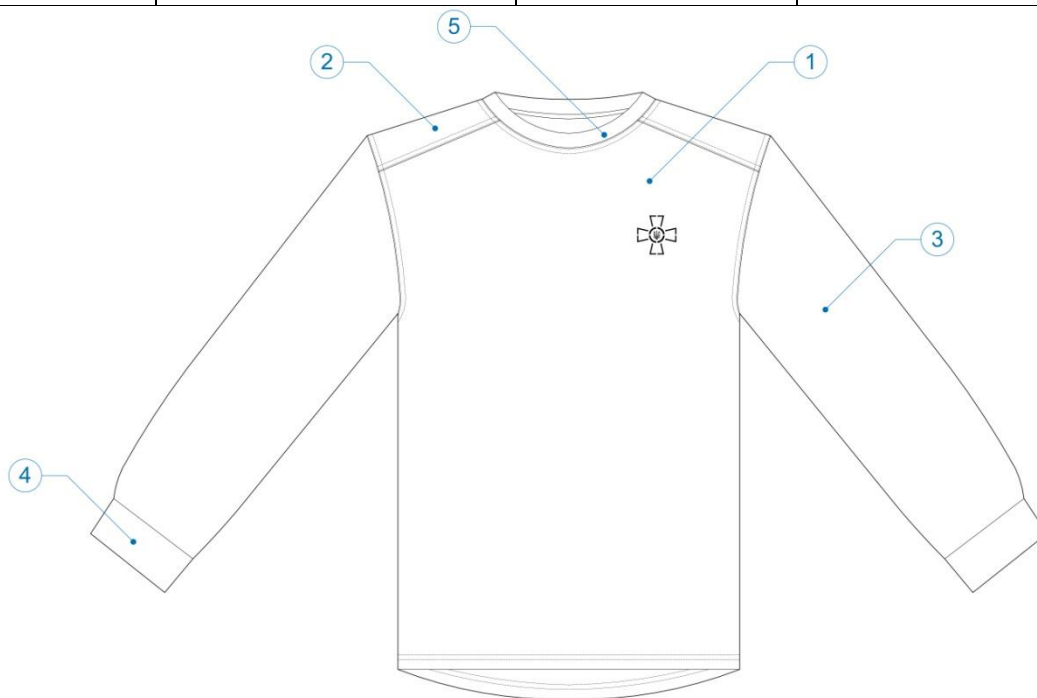
Позначення	Найменування деталі	Кількість деталей крою	Умовне позначення
1	Передня-задня половинка	2	OSN
2	Ластовиця	2	GUL
3	Манжет	2	MAN



Рисунок Б4.1— Позначення деталей виробу 2

ДОДАТОК Б5
Класифікація строчок при виготовленні виробу 1

Таблиця Б5 — Строчки виробу1, згідно ДСТУ ISO 4915, ДСТУ ISO 4916

Позначення	Назва строчки
1	Трьохнитковадвохлінійна ланцюгова пласка (код стібка 602)
2	Чотирьохниткова двохлінійна зшивально-обметувальна ланцюгова (код стібка 507)
3	Шестинитковачотирьохголковаланцюгова пласка (код стібка 607)
4	Закріпкова (код стібка 301)

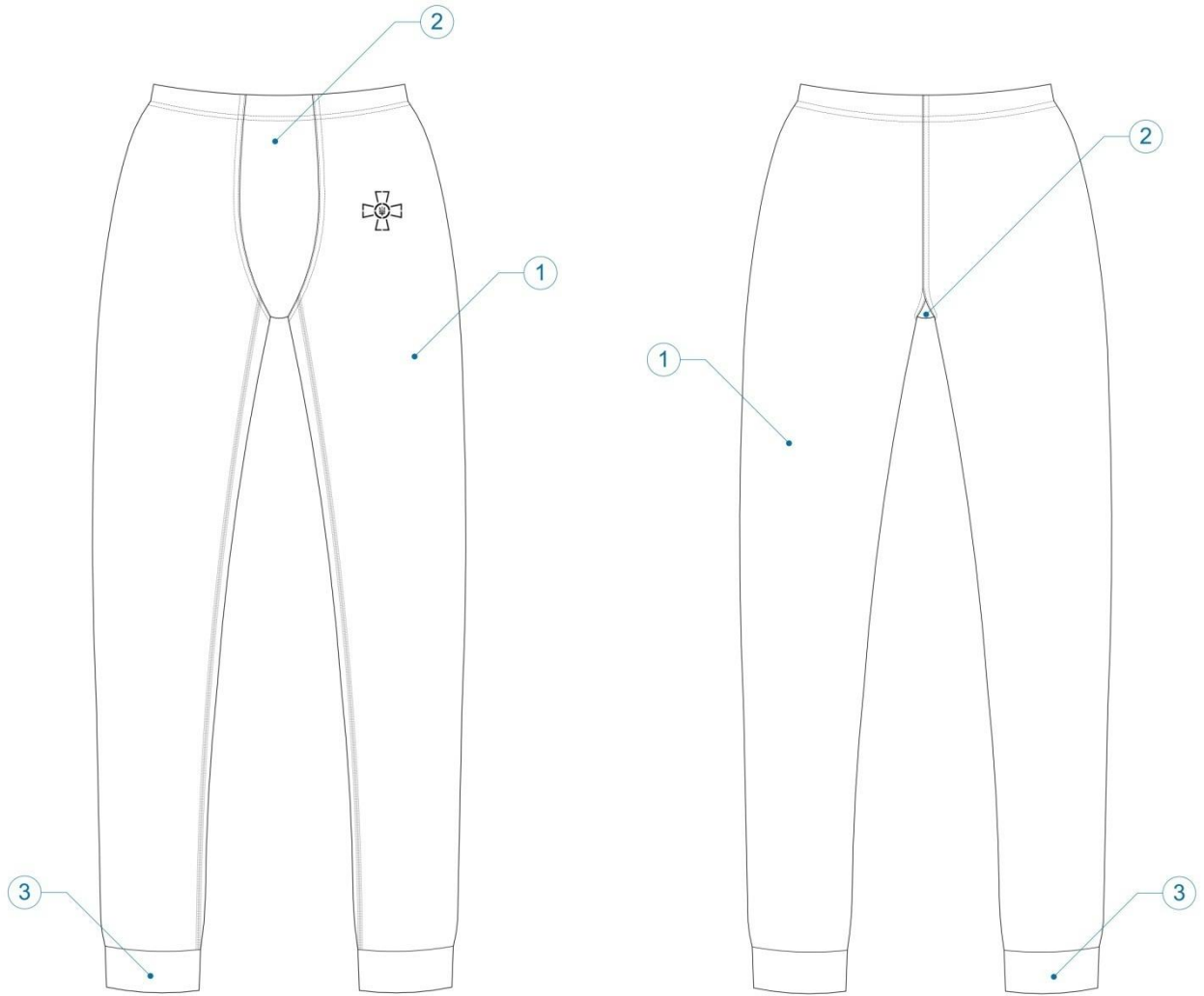

Рисунок Б5 — Позначення строчок виробу 1

ДОДАТОК Б6
Класифікація строчок при виготовленні виробу 2

Таблиця Б6 — Строчки виробу 2, згідно ДСТУ ISO 4915, ДСТУ ISO 4916

Позначення	Назва строчки
1	Чотирьохниткова двохлінійна зшивально-обметувальна ланцюгова (код стібка 507)
2	Трьохниткова двохлінійна ланцюгова пласка (код стібка 602)
3	Шестинитковачотирьохголковаланцюгова пласка (код стібка 607)
4	Закріпкова (код стібка 301)

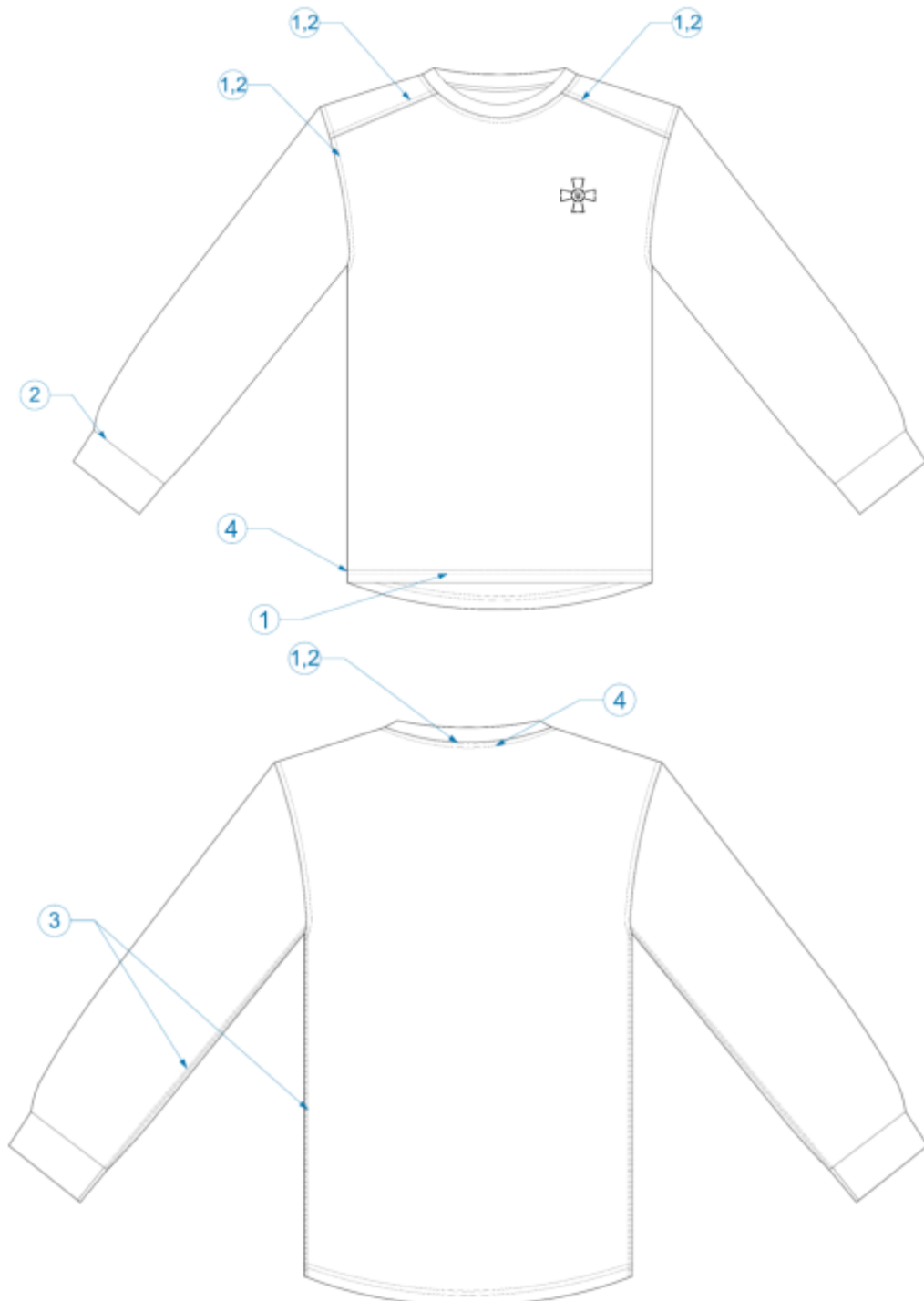

Рисунок Б6— Позначення строчок виробу 2

ДОДАТОК Б7
Ескізи лекал деталей виробу 1 еталонного розміру L

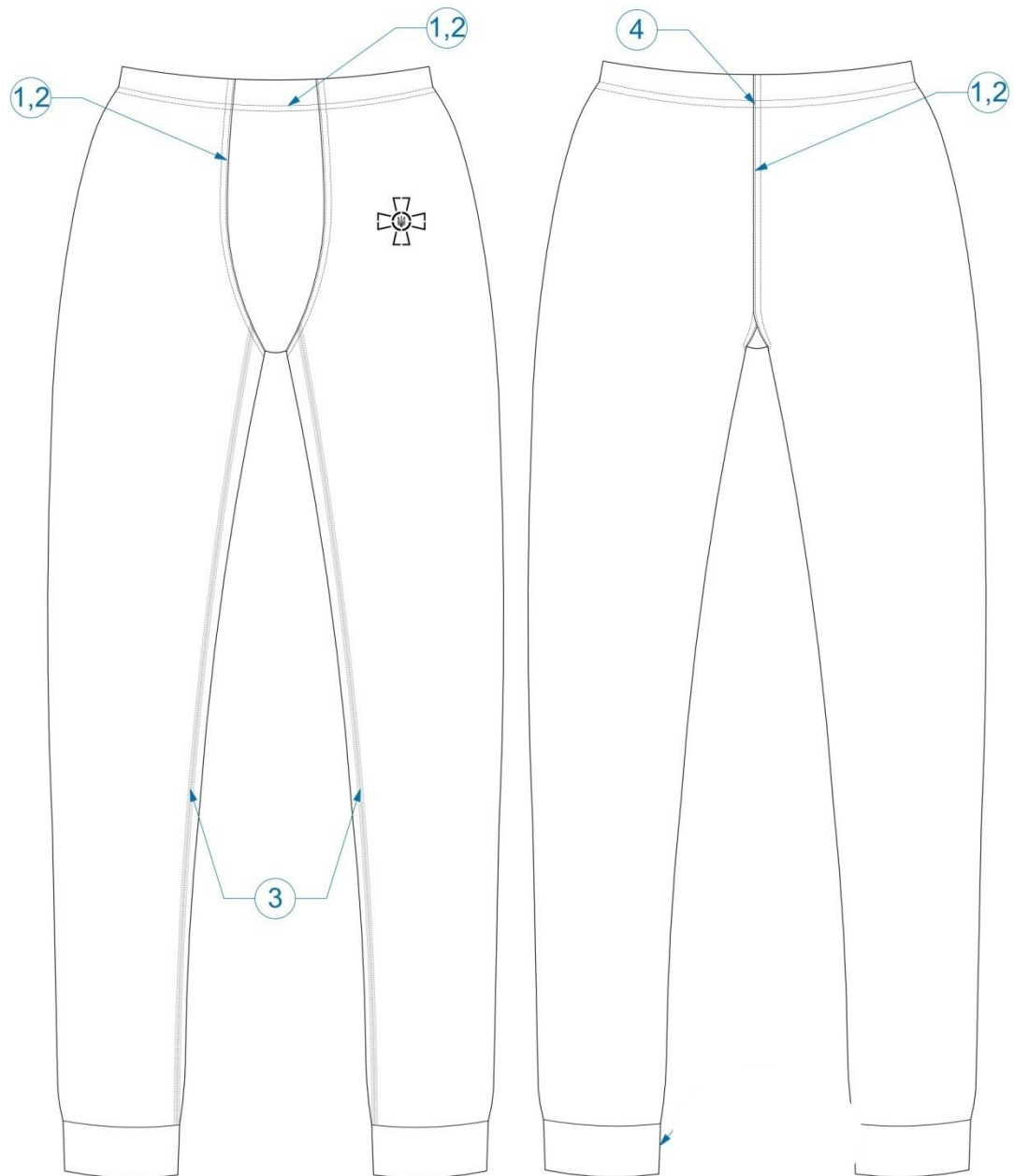

Рисунок Б7 — Ескізи лекал деталей виробу 1

					ТУ У 14.1-00034022-150:2016	Арк.
						25
Змін.	Арк.	№ докум.	Підп.	Дата		

ДОДАТОК Б8
Ескізи лекал деталей виробу 2еталонного розміру L

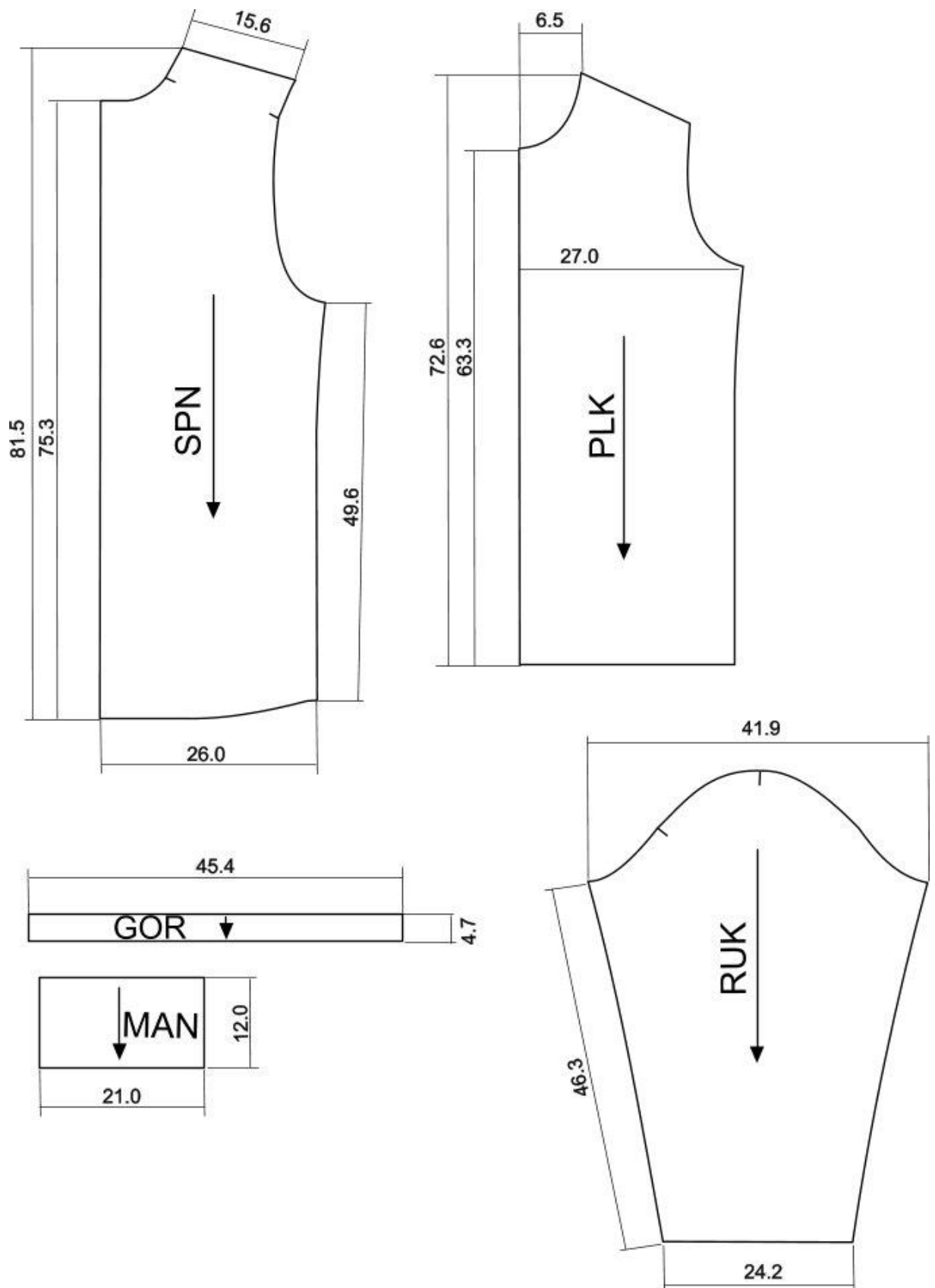

Рисунок Б8 — Ескізи лекал деталей виробу 2

					ТУ У 14.1-00034022-150:2016	Арк.
Змін.	Арк.	№ докум.	Підп.	Дата		26

ДОДАТОК Б9
Відповідність розмірів виробу розмірам НАТО

Таблиця Б9 — Відповідність розмірів виробу розмірам НАТО

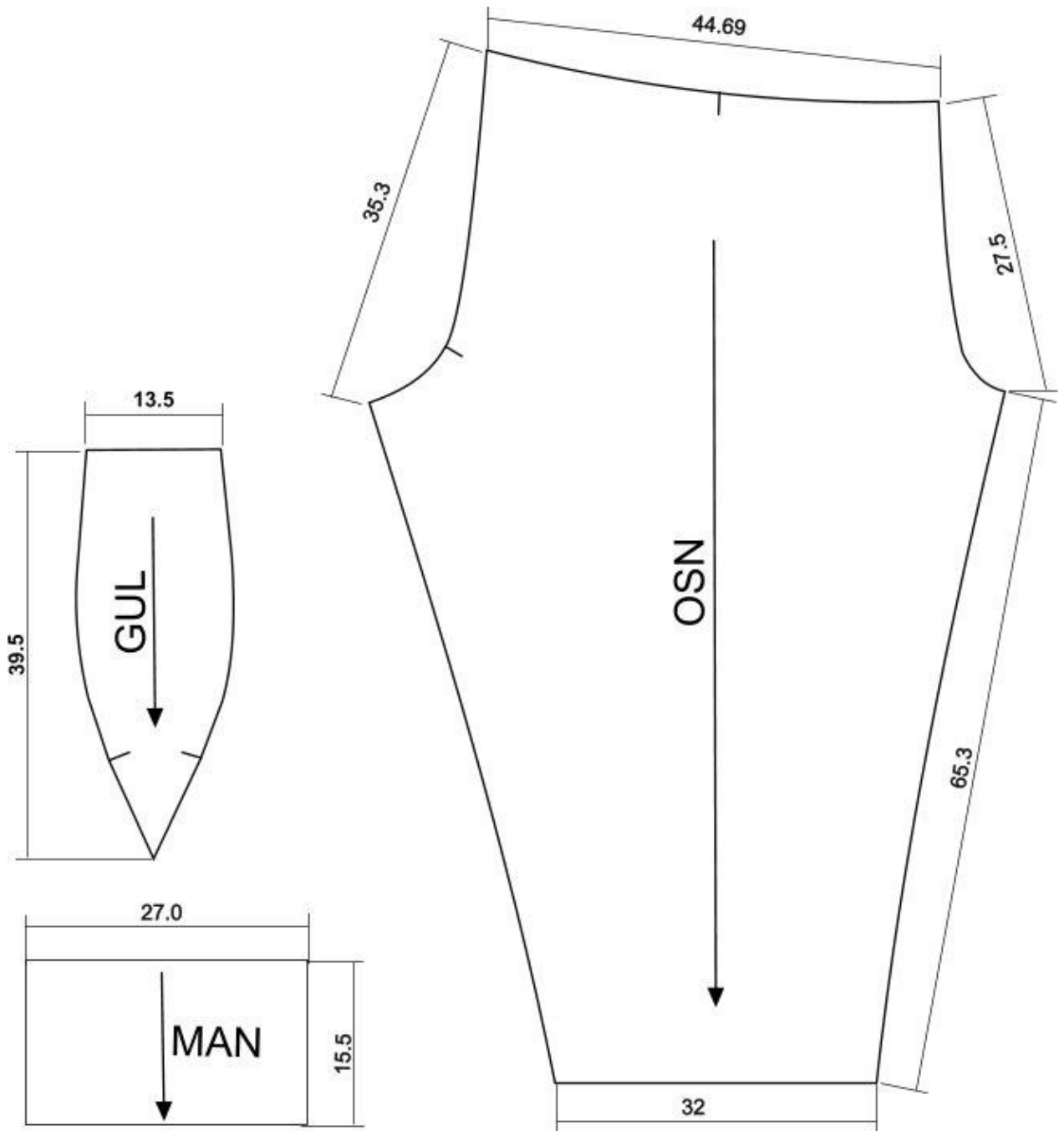
Зріст, см	Розмір, см						
	XS	S	M	L	XL	2XL	3XL
Short	7886/4967	8694/4967	9402/4967	0210/4967	1018/4967	1826/4967	2634/4967
Regular	7886/6785	8694/6785	9402/6785	0210/6785	1018/6785	1826/6785	2634/6785
Long	7886/8503	8694/8503	9402/8503	0210/8503	1018/8503	1826/8503	2634/8503

					ТУ У 14.1-00034022-150:2016	Арк.
Змін.	Арк.	№ докум.	Підп.	Дата		27

ДОДАТОК В
Вимоги до матеріалів

Таблиця В — Основний матеріал виробу: з гладкопофарбованого трикотажного кулірного полотна

№ п/п	Найменування показника	Одиниці виміру	Значення показників	Нормативна документація
1	2	3	4	5
1.	Склад сировини:			ДСТУ 4057
	бавовна	%	95 ± 2	
	еластан	%	5 ± 2	
2.	Число петельних стовпчиків (по довжині), на 10 см	одиниць	150±20	ГОСТ 8846
3.	Число петельних рядків (по ширині), на 10 см	одиниць	220±20	
4.	Повітропроникність, не менше	дм ³ /(м ² ·с)	150	ГОСТ 12088
5.	Гігроскопічність, не менше	%	14	ДСТУ ГОСТ 3816 (ISO 811-81)
6.	Вміст вільного і здатного часткового виділятися формальдегіду, не більше	мкг/г	75	ГОСТ 25617
7.	Поверхнева щільність	гр./м ²	170±10	ГОСТ 8845
8.	Розтяжність по ширині (за петельними рядками) при навантаженні 6Н	II група (від 41% до 100%)		ГОСТ 28554
9.	Стійкості до стирання, не менше	обертів	100	ГОСТ 12739
10.	Розривні навантаження по петельним стовпчикам (по довжині), не менше	Н	120	ГОСТ 28554 (ГОСТ 8847)
11.	Нормована вологість полотна, не більше	%	7	ГОСТ 8845
12.	Зміна лінійних розмірів після мокрої обробки, не більше,:			ДСТУ ГОСТ 30157.0 ДСТУ ГОСТ 30157.1
	-по довжині		4	
	-по ширині	%	4	
Ступінь тривкості пофарбування до дії фізико-хімічних впливів:				
13.	--прання (зміна початкового пофарбування/ забарвлення білого бавовняного матеріалу), не менше	бал	4/4	ГОСТ 9733.4
14.	--сухого тертя (забарвлення білого бавовняного матеріалу), не менше	бал	4	ГОСТ 9733.27
15.	--"поту", (зміна початкового пофарбування/ забарвлення білого бавовняного матеріалу), не менше	бал	4/4	ГОСТ 9733.6

					ТУ У 14.1-00034022-150:2016	Арк.
						28
Змін.	Арк.	№ докум.	Підп.	Дата		

ДОДАТОК Г
Вимоги до логотипу

Г1

На виробиметодомтрафаретногодрукунаноситьсялоготип,щоявляєсобоюспрошенудлядр укуемблемуЗбройнихСилУкраїни.

Г2

ЛоготипмаєрозмірибхбсмінаноситьсянавідстаніХвідверхньогокраюлівогоплечовогошва длясорочки,адлякальсонів– відшвавшиванняеластичноїстрічкитанавідстаніУвідпройми(відстанівказанідоверхньоїталівоїч астинилоготипувідповіднодоТаблиціГ.1)дляфуфайки, а длякальсонівтак, щоб логотипбув розташований посерединілівоїштанини.

Г3 ЗовнішнійвиглядлоготипупредставленонаРисункуГ.1.



РисунокГ.1

Таблиця Г.1 – Розмірні ознаки логотипу

Умовне позначення відстані	Розмір							Допуск, см
	XS	S	M	L	XL	2XL	3XL	
X	13	14	15	16	17	18	19	±2
Y	10	11	12	13	14	15	16	±2

					ТУ У 14.1-00034022-150:2016			Арк.
Змін.	Арк.	№ докум.	Підп.	Дата				29



Рисунок Г.1.1– Розміщення логотипу для сорочки



Рисунок Г 1.2– Розміщення логотипу для кальсонів

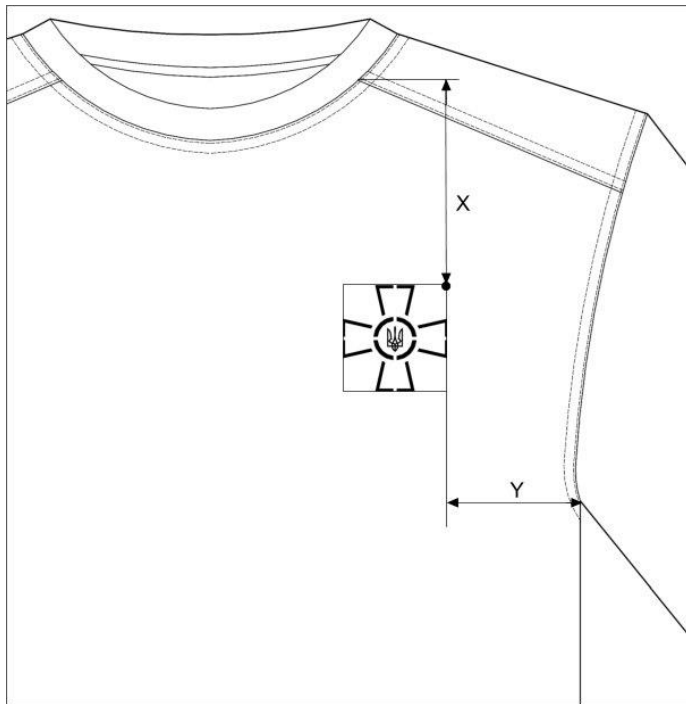
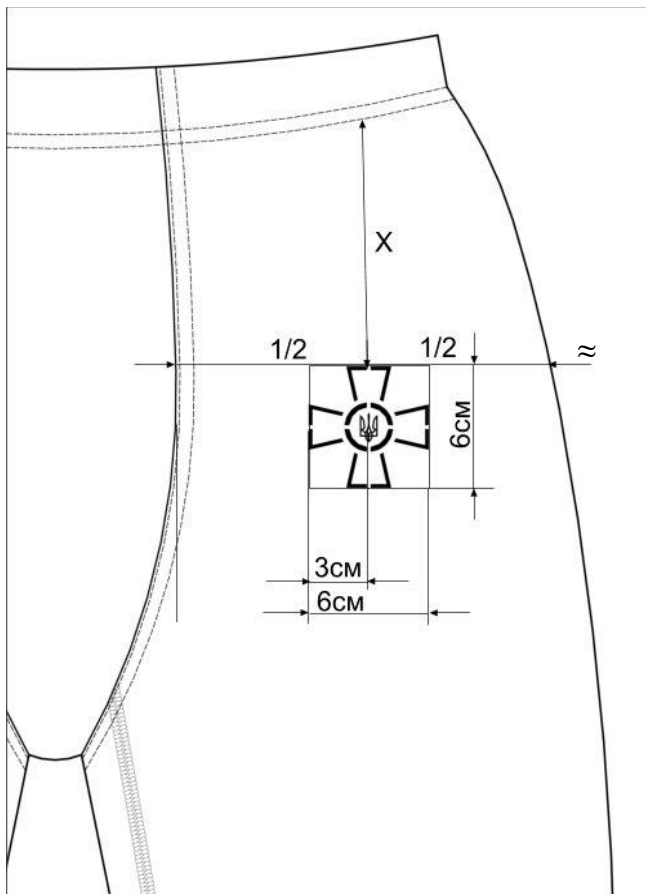